

Honeywell

THE POWER OF **CONNECTED**

Honeywell BW™ Solo Gebruikershandleiding



Honeywell BW Solo - gebruikershandleiding

Productregistratie

Registreer uw product online op:

<https://www.honeywellanalytics.com/en/support/product-registration>

Door uw product te registeren kunt u:

- Berichten ontvangen over productupgrades en -verbeteringen
- Op de hoogte blijven van trainingen in uw regio
- Profiteren van speciale aanbiedingen en promoties

BELANGRIJK! BUMPTEST DE MONITOR ELKE DAG VOOR GEBRUIK

Elke gasdetectie-monitor moet voorafgaand aan dagelijks gebruik worden gebumptest om de reactie van alle sensoren en activering van alle alarmen te controleren door de monitor bloot te stellen aan een doelgasconcentratie die hoger is dan het minimale alarminstelpunt. Een bump-test wordt ook aanbevolen als de monitor is gevallen of anderszins een fysieke impact heeft gehad, is ondergedompeld geweest in een vloeistof, er een alarmgebeurtenis heeft plaatsgevonden waarbij een of meer maximumwaarden zijn overschreden, de monitor is overgedragen aan iemand anders of als aan de juiste werking van de monitor wordt getwijfeld.

Bumptest en kalibreer de monitor alleen in een omgeving met zuivere lucht, voor het meest nauwkeurige resultaat en de hoogst mogelijke veiligheid.

Elke keer dat de monitor niet door een bump-test komt, moet deze worden gekalibreerd. De monitor moet in elk geval elke zes maanden worden gekalibreerd, afhankelijk van het gebruik en de blootstelling aan gas en verontreinigingen, en van de bedrijfsmodus.

- De kalibratie-intervallen en bump-testprocedures kunnen variëren op basis van nationale wetgeving.
- Honeywell raadt het gebruik aan van kalibratiegascilinders die het juiste gas bevatten voor de sensor die u gebruikt, en in de juiste concentratie.

Honeywell BW Solo Gebruikershandleiding

Inhoud

1. Standaardinhoud	9
2. Algemene informatie.....	9
3. Overzicht van gebruikersinterface en display	10
3.1. Eerste gebruik	11
3.2. Pictogrammen van statusindicatoren	12
4. BLE-werking (Bluetooth Low Energy)	13
4.1. BLE-pictogrammen.....	13
4.2. LED's die non-compliance aangeven.....	13
4.3. Koppelen met smartphones	14
5. Batterij.....	17
5.1. Batterijstatus.....	17
5.2. Batterij vervangen	17
6. De Honeywell BW Solo in- en uitschakelen	19
6.1. De Honeywell BW Solo inschakelen	19
6.2. De Honeywell BW Solo uitschakelen	19
6.3. Kalibratiestatus	19
6.4. Bumpstatus.....	20
6.5. Foutstatus van sensoren	20
7. Navigatie.....	21
7.1. Navigeren in het overzicht.....	21
7.2. Hoofdnavigatie	22
8. Navigatie: het menu Information (Informatie).....	23
8.1. Navigatie: Event Log (Gebeurtenislogboek)	24
9. Navigatie: Settings (Instellingen).....	25
9.1. Naar de modus Settings (Instellingen)	25
9.2. Menu's en submenu's in de modus Settings (Instellingen)	26
9.3. Language (Taal)	27
9.4. Time (Tijd)	27
9.5. Date (Datum).....	27
9.6. Units (Eenheden)	27
9.7. Readings (Metingen)	27
9.8. Setpoints (Instelpunten)	28
9.9. Latching (Vergrendelen).....	28
9.10. Reminders (Herinneringen).....	28
9.10.1. Bump/kalibratie wel of niet forceren.....	29
9.10.1.1. Force Cal (Kalibratie forceren).....	29
9.10.1.2. Force Bump (Bumpen forceren)	29
9.11. Data Logging (Gegevenslogboek)	29
9.12. BLE.....	29
9.13. Assigned (Toegewezen).....	29
9.14. Zone	30
9.15. IntelliFlash	30
9.16. LED's die non-compliance aangeven.....	30
9.17. Passcode (Wachtwoordcode)	31
9.18. Exit (Afsluiten)	31
10. Zero (Nulkalibratie)	32
11. Bump (Bump testen).....	32
12. Calibrate (Kalibreren)	34
13. Filter en sensor vervangen	35

Honeywell BW Solo - gebruikershandleiding

13.1. Referentiekleur voor het filter	35
13.2. De afdekking verwijderen	35
13.3. Het filter vervangen	36
13.4. De sensor vervangen	36
13.4.1. Sensor uit de 4-serie vervangen.....	37
13.4.2. Sensor uit de 1-serie vervangen.....	38
13.5. De afdekking terugplaatsen.....	40
14. Onderhoud.....	41
14.1. Reinigen	41
14.2. De krokodillenklem vervangen	41
14.3. Andere onderdelen vervangen/onderhouden.....	41
15. Firmware-update	41
16. Productiejaar	41
17. Sensoren en instellingen	42
18. Probleemoplossing	44
19. Specificaties van de Honeywell BW Solo.....	45
20. Beperkte garantie en beperking van aansprakelijkheid	47

Honeywell BW Solo - gebruikershandleiding



WAARSCHUWINGEN



Deze gebruikershandleiding moet aandachtig worden gelezen door alle personen die verantwoordelijk zijn of zullen zijn voor het gebruik, het onderhoud of de reparatie van dit product. Het product zal alleen de prestaties leveren waarvoor het is ontworpen als het wordt gebruikt, onderhouden en gerepareerd in overeenstemming met de instructies van de fabrikant. De gebruiker dient inzicht te hebben in het instellen van de juiste parameters en het interpreteren van de verkregen resultaten.

Om veiligheidsredenen mag deze apparatuur enkel door gekwalificeerd personeel worden bediend en onderhouden. Lees en begrijp de handleiding volledig vóór gebruik of onderhoud.

AVERTISSEMENT

Pour des raisons de sécurité, cet équipement doit être utilisé, entretenu et réparé uniquement par un personnel qualifié. Étudier le manuel d'instructions en entier avant d'utiliser, d'entretenir ou de réparer l'équipement.

Lees dit vóór gebruik

Deze gebruikershandleiding moet aandachtig worden gelezen door alle personen die verantwoordelijk zijn of zullen zijn voor het gebruik, onderhoud of de reparatie van dit product. Het product zal alleen de prestaties leveren waarvoor het is ontworpen als het wordt gebruikt, onderhouden en gerepareerd in overeenstemming met de instructies van de fabrikant. De gebruiker dient inzicht te hebben in het instellen van de juiste parameters en het interpreteren van de verkregen resultaten.

VOORZICHTIG!

Schakel de stroom uit voordat u dit instrument opent of onderhoud uitvoert, om het risico van elektrische schokken te verminderen. Gebruik het instrument nooit wanneer het is geopend. Onderhoud dit product alleen in een gebied waarvan bekend is dat het niet gevaarlijk is.

Juiste verwerking van het product bij einde levensduur



EU-verordening 2012/19/EU: Afgedankte Elektrische en Elektronische Apparatuur (AEEA)

Dit symbool geeft aan dat het product niet als algemeen industrieel of huishoudelijk afval mag worden afgedankt. Dit product moet worden ingeleverd bij een geschikt AEEA-inzamelpunt. Neem voor meer informatie over het afdanken van dit product contact op met uw gemeente, distributeur of de fabrikant.

Honeywell BW Solo - gebruikershandleiding

VOORZICHTIG!

Dit product is een gasdetector, geen meetinstrument.

- Zorg ervoor dat de sensordop vrij is van vuil en niet wordt geblokkeerd.
- Reinig de buitenkant met een zachte, vochtige doek.
- Voor optimale prestaties moet de sensor periodiek op nul worden gezet in een normale atmosfeer (20,9% v/v O₂) die vrij is van gevaarlijk gas.
- Draagbare veiligheidsgasdetectoren zijn reddingsmiddelen. De nauwkeurigheid van de omgevingsgasmeting(en) is afhankelijk van factoren zoals de nauwkeurigheid van de kalibratiegasstandaard die voor de kalibratie wordt gebruikt en hoe vaak er wordt gekalibreerd. Honeywell Analytics raadt aan ten minste eenmaal per 180 dagen (6 maanden) een kalibratie uit te voeren.
- Een snelle hoge meting gevolgd door een dalende of grillige meting kan wijzen op een gasconcentratie hoger dan de bovengrens van de schaal en kan gevaarlijk zijn.
- Producten kunnen materialen bevatten waarvoor het transport is gereguleerd volgens nationale en internationale regelgeving voor gevaarlijke goederen.
- Retourneer het product in overeenstemming met de geldende voorschriften voor gevaarlijke goederen. Neem contact op met de vrachtvervoerder voor verdere instructies.
- Recycling: dit instrument bevat een lithiumbatterij. Werp deze niet bij het restafval. Gebruikte batterijen dienen te worden verwijderd door een gekwalificeerde afvalverwerker of een gekwalificeerde verwerker van gevaarlijke stoffen.

Beveiligingswaarschuwing inzake draadloos gebruik

Draadloze overdracht van gegevens kan verder reiken dan scheidingsmuren en kunnen dus worden ontvangen door iedereen die over een compatibele adapter beschikt. Zonder de juiste beveiliging kunnen gegevens worden onderschept. Gebruik de beveiligingsfuncties van alle draadloze apparaten in uw netwerk.

- Bluetooth-communicatie moet altijd op OFF (Uit) staan, tenzij de functionaliteit ervan vereist is.
- Koppel apparaten indien mogelijk ALLEEN aan elkaar wanneer u zich in een fysiek veilige ruimte bevindt.

Honeywell BW Solo - gebruikershandleiding

Let op

Dit apparaat voldoet aan artikel 15 van het Amerikaanse FCC-reglement en de vergunningvrije RSS-normen van Industry Canada. Het gebruik is onderworpen aan de volgende twee voorwaarden: (1) dit apparaat mag geen schadelijke storingen veroorzaken, en (2) dit apparaat moet alle ontvangen storingen aanvaarden, met inbegrip van storingen die een ongewenste werking kunnen veroorzaken.

Le présent appareil est conforme aux CNR d'Industrie Canada applicables aux appareils radio exempts de licence. L'exploitation est autorisée aux deux conditionssuivantes : (1) l'appareil ne doit pas produire de brouillage, et (2) l'utilisateur de l'appareil doit accepter tout brouillage radioélectrique subi, même si le brouillage est susceptible d'en compromettre le fonctionnement.

Wijzigingen of veranderingen die niet expliciet zijn toegestaan door de partij die verantwoordelijk is voor de naleving, kan het recht van de gebruiker om het apparaat te bedienen teniet doen.

Deze apparatuur is getest en er is vastgesteld dat de apparatuur voldoet aan de limieten voor een digitaal apparaat Klasse B, volgens Onderdeel 15 van de FCC-regels. Deze limieten zorgen bij installatie in een woonomgeving voor een aanvaardbare bescherming tegen schadelijke interferentie. Dit apparaat straalt bij gebruik radiofrequentie-energie uit, en als het niet overeenkomstig de instructies is geïnstalleerd en wordt gebruikt, kan dit apparaat de radiocommunicatie storen. Er is echter geen garantie dat storing niet zal optreden in een bepaalde installatie. Als deze apparatuur schadelijke storing voor radio- en televisieontvangst veroorzaakt, wat vastgesteld kan worden door de apparatuur uit en weer aan te zetten, wordt de gebruiker aangespoord te proberen de storing te verhelpen door een of meer van de volgende maatregelen te nemen:

- Richt de antenne opnieuw of verplaats deze.
- Vergroot de afstand tussen apparatuur en ontvanger.
- Sluit het apparaat aan op een stopcontact dat deel uitmaakt van een andere groep dan waarop de ontvanger is aangesloten.
- Raadpleeg de dealer of een ervaren radio/tv-technicus voor verdere hulp.

Volgens regelgeving van Industry Canada mag deze radiozender alleen worden gebruikt met een antenne van een type en met een maximumversterking (of minder) die door Industry Canada zijn goedgekeurd voor de zender. Om potentiële radiostoringen voor andere gebruikers te verminderen, moeten het antennetype en de versterking zodanig worden gekozen dat het equivalente isotropische uitgestraalde vermogen (e.i.r.p.) niet meer bedraagt dan wat nodig is voor een succesvolle communicatie.

Conformément à la réglementation d'Industrie Canada, le présent émetteur radio peut fonctionner avec une antenne d'un type et d'un gain maximal (ou inférieur) approuvé pour l'émetteur par Industrie Canada. Dans le but de réduire les risques de brouillage radioélectrique à l'intention des autres utilisateurs, il faut choisir le type d'antenne et son gain de sorte que la puissance isotrope rayonnée équivalente (p.i.r.e.) ne dépasse pas l'intensité nécessaire à l'établissement d'une communication satisfaisante.



Honeywell BW Solo Gebruikershandleiding

Werkingsgebied en -omstandigheden

Veiligheids certificeringen



Klasse I, divisie 1, groepen A,B,C,D T4; klasse I, zone 0, AEx/Ex ia IIC T4 Ga
-40°C ≤ omgevingstemperatuur ≤ 60°C

ATEX: Sira 18ATEX2243,  2460  II 1G I M1 / Ex ia IIC T4 Ga / Ex ia I Ma
Omgevingstemperatuur -40°C tot 60°C

IECEX: IECEX SIR 18.0058 Ex ia IIC T4 Ga / Ex ia I Ma Omg.temp. = -40°C tot +60°C

INSTRUCTIES VOOR VEILIG GEBRUIK

WAARSCHUWING: lees en begrijp de handleiding vóór gebruik of onderhoud.

AVERTISSEMENT: Lisez et comprenez le manual d'instructions avant d'utiliser ou d'effectuer l'entretien.

WAARSCHUWING: vervanging van onderdelen kan de veiligheid in gevaar brengen.

AVERTISSEMENT: La substitution de composants peut compromettre la sécurité.

WAARSCHUWING: lithiumbatterij: gebruik alleen goedgekeurde batterijen: 2/3AA 3,6V 1,65 Ah lithiumbatterij (P/N: BWS-BAT01).

AVERTISSEMENT: Batterie Lithium: Utilisez uniquement des batteries approuvées: 2/3AA 3.6V 1.65Ah Batterie Lithium (N/P: BWS-BAT01).

Honeywell BW Solo - gebruikershandleiding

1. Standaardinhoud

Standaardpakket bestaat uit:

- Detector compleet met gespecificeerde sensor, roestvrijstalen krokodillenklem en slagvaste behuizing
- Testdop met circa 30 cm slang
- Snelgids

2. Algemene informatie

Honeywell BW Solo is eenvoudig te bedienen, zelfs als u handschoenen draagt. Met deze knop of de Honeywell SafetySuite Device Configurator-software kunt u eenvoudig instelpunten, vergrendelingsalarmeren en andere parameters configureren. U kunt ook toegang krijgen tot metingen voor kortetermijnblootstellingslimieten (STEL) en tijdgewogen gemiddelden (TWA), en de draadloze Honeywell BW Solo koppelen met onze mobiele apps:

- Met de Device Configurator-app kunt u de detector instellen, alarminstelpunten kiezen en nog veel meer - allemaal vanaf maximaal 6 meter afstand. Gebruik de app ook om kalibratiemetingen te zien, kalibratiecertificaten te e-mailen en firmware te upgraden.
- Met de Safety Communicator-app worden detectormetingen rechtstreeks naar de real-time bewakingssoftware van Honeywell gestuurd. Via een internetverbinding hebt u hier op elk apparaat toegang toe en krijgt u op afstand inzicht in de veiligheid en locatie van werknemers.

U kunt de draadloze Honeywell BW Solo ook gebruiken om met de desktopsoftware gasgegevens te delen. U hebt hiervoor geen dock nodig.

Belangrijkste functies

- Eenvoudige bediening met één druk op de knop
- Gemakkelijk vervangen van sensor, filter en batterij
- Compatibel met IntelliDoX voor gecentraliseerde gegevens, met automatisch bump testen, kalibratie en instrumentbeheer.
- Optie om IntelliFlash™ of non-compliance lichtknippering te activeren
- Mogelijkheid om detectoren toe te wijzen aan werknemers en locaties
- Gemakkelijk af te lezen display, in meerdere talen
- Gegevensregistratie met 24-uurs piekmeting

Honeywell BW Solo - gebruikershandleiding

3. Overzicht van gebruikersinterface en display

De BW Solo heeft één enkele knop voor aan/uit, weergave van parameters en programmeerfuncties. Het display wordt verlicht wanneer u op de knop drukt.

Voorkant

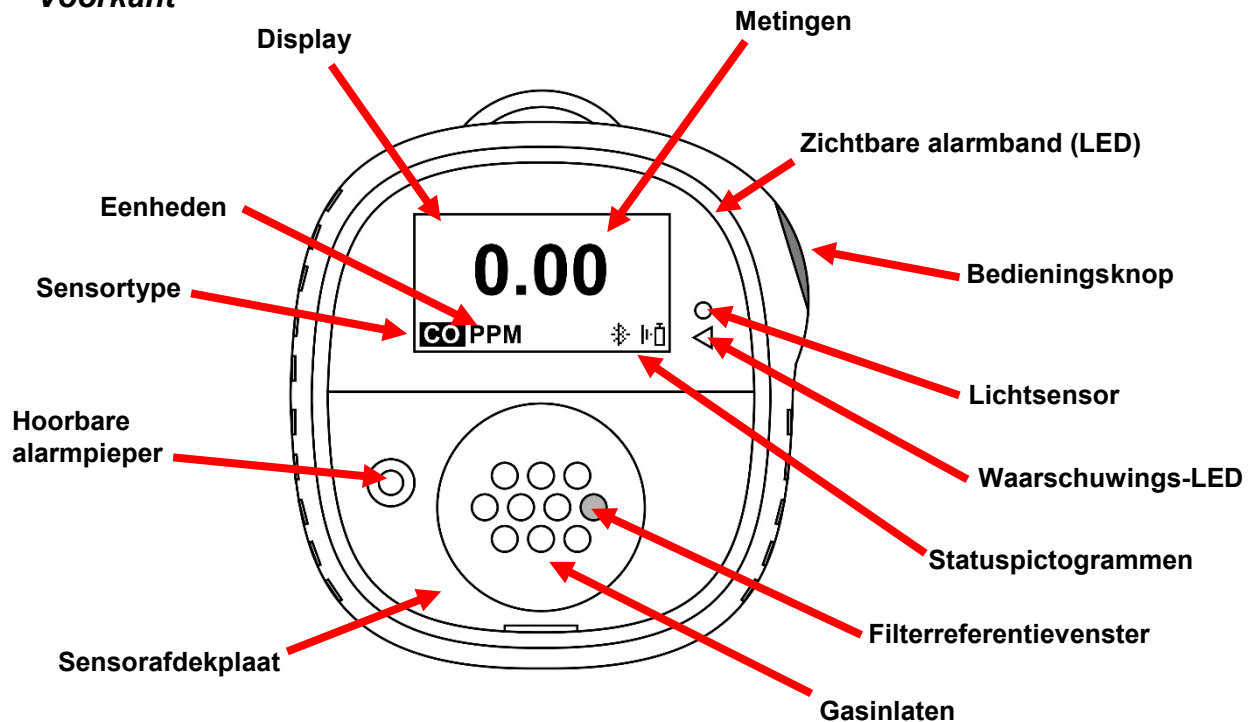

Achterkant

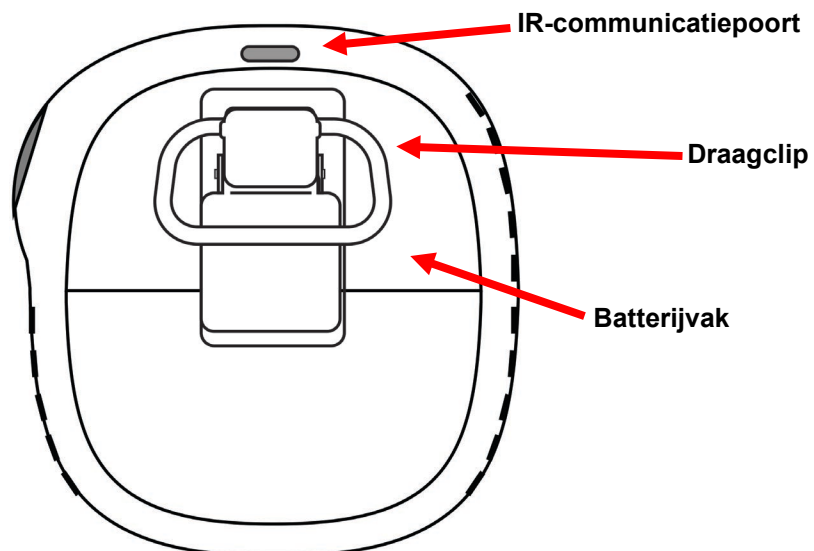

Honeywell BW Solo - gebruikershandleiding

3.1. Eerste gebruik

De eerste keer dat het instrument wordt ingeschakeld, wordt u gevraagd een displaytaal te selecteren, en de tijd en datum op te geven.

Opmerking: taalkeuze tijdens de eerste keer inschakelen is verplicht

Opmerking: als u niet binnen 6 seconden op een knop drukt tijdens het inschakelen, wordt het instrument automatisch uitgeschakeld. De taalkeuze tijdens de eerste keer inschakelen is verplicht. Het instellen van de tijd en datum kunt u desgewenst overslaan. Als u tijdens deze periode van 6 seconden een taal selecteert, geeft het instrument na de volgende keer opstarten het normale leesvenster weer. Als u geen taal hebt geselecteerd, wordt er bij de volgende keer dat het instrument wordt ingeschakeld, gevraagd om een taal te selecteren

Houd de toets 3 seconden lang ingedrukt. Wanneer u het apparaat inschakelt, telt het af, 3-2-1. LED's knipperen, het trilalarm trilt, het hoorbare alarm klinkt en het Honeywell-logo wordt op het scherm weergegeven. Na het opstarten wordt het scherm Set language (Taal instellen) weergegeven.

Ga door de beschikbare talen heen door op de knop te drukken. Houd de knop 1 seconde lang ingedrukt zodra u de gewenste taal ziet.

Opmerking: als u voorbij de gewenste taal gaat, druk dan op de knop tot uw taal opnieuw wordt weergegeven. Houd vervolgens de toets 1 seconde lang ingedrukt.

Wacht 3 seconden zodra u de taal hebt ingesteld. Het scherm Set time (Tijd instellen) wordt weergegeven.

Houd de knop 1 seconde ingedrukt om de tijd in te stellen. Druk er anders eenmaal op om over te schakelen naar No (Nee). Druk vervolgens gedurende 1 seconde op de knop om door te gaan naar Set date (Datum instellen) Als u van gedachten verandert en de tijd wilt instellen, drukt u in plaats daarvan één keer op de knop.

Stel het uur (00 tot 23) in door op de knop te drukken tot u het juiste uur bereikt. Houd de knop 1 seconde lang ingedrukt zodra het uur is geselecteerd.

Wanneer Set minute (Minuut instellen) wordt weergegeven, drukt u herhaaldelijk op de knop om naar de juiste minuut (00 t/m 59) te gaan. Houd de toets 1 seconde lang ingedrukt. De tijd is nu ingesteld.





BELANGRIJK!

Als er tijdens het opstarten een groot probleem wordt gedetecteerd waardoor het instrument niet kan werken, wordt er een foutnummer op het display weergegeven. Schakel het instrument uit en start het opnieuw op. Als het foutbericht opnieuw wordt weergegeven, schakel het instrument dan uit en neem contact op met Technical Services.

Honeywell BW Solo - gebruikershandleiding

3.2. Pictogrammen van statusindicatoren

Pictogrammen op het scherm geven de status aan van de batterij, bump, kalibratie en sensor, evenals de piekwaarde. In de onderstaande tabel staat hoe en wanneer elk pictogram wordt weergegeven. De driehoekige rode LED aan de rechterkant van het scherm gaat branden als er een pictogram actief is (deze is actief wanneer de non-compliancefunctie aan is).

Pictogram	Uitleg
	<p>Het batterijpictogram wordt alleen op het display weergegeven als het resterende vermogen één dag of minder is.</p> <ul style="list-style-type: none"> • Wanneer de resterende levensduur van de batterij minder dan 24 uur bedraagt, wordt het batterijpictogram weergegeven, ziet u elke 60 minuten een lichtknippering en hoort u een pieptoon. • Wanneer de resterende levensduur van de batterij minder dan 8 uur bedraagt, knippert het pictogram elke seconde aan en uit en zijn er elke 30 seconden twee pieptonen te horen en twee lichtknippering te zien.
	<p>Wanneer er minder dan 12 uur over is voordat er een bump test moet worden uitgevoerd, wordt dit pictogram weergegeven en klinkt de zoemer eenmaal per uur. Wanneer de gebruiker ook de optie voor non-compliance van de bump test-herinnering heeft ingesteld, knippert het instrument eenmaal per 10/30/60 seconden en hoort u één keer per 10/30/60 seconden een pieptoon (het interval wordt door de gebruiker ingesteld en deze piepfunctie kan worden in/uitgeschakeld).</p> <p>Het pictogram knippert eenmaal per seconde als er een mislukte of overgeslagen bump test is en het instrument piept driemaal per 60 minuten.</p> <p>Er is een bump test vereist (en dat wordt met dit pictogram aangeduid) als:</p> <ul style="list-style-type: none"> • De opgegeven periode tussen bump tests is overschreden (bump test gemist). • Een eerdere bump test van de sensor is mislukt. <p>Er wordt een melding over een mislukte bump test op het scherm weergegeven als een bump test is mislukt. In het informatiemenu wordt aangegeven dat de bump test nu moet worden uitgevoerd: NOW (Nu).</p> <p>Opmerking: de sensor moet regelmatig worden getest (elke dag voorafgaand aan gebruik) om een goede werking van de sensor te garanderen.</p>
	<p>Dit pictogram wordt weergegeven wanneer er minder dan 12 uur over is voordat er een kalibratie moet worden uitgevoerd. Het instrument geeft elke 60 minuten een pieptoon af.</p> <p>Het pictogram knippert eenmaal per seconde als er een mislukte of overgeslagen kalibratie is en het instrument piept driemaal per uur als de optie voor non-compliance is uitgeschakeld. Wanneer de gebruiker ook de optie voor non-compliance van de kalibratie-herinnering heeft ingesteld, knippert het instrument eenmaal en piept het om de 10/30/60 seconden (het interval wordt door de gebruiker ingesteld en deze pieptonfunctie kan worden in/uitgeschakeld).</p> <p>Kalibratie is vereist (en wordt door dit pictogram aangeduid) als:</p> <ul style="list-style-type: none"> • De vastgelegde periode tussen de kalibraties is overschreden. • Een eerdere kalibratie van de sensor is mislukt.
	<p>Wanneer een sensor uitvalt of is verwijderd, wordt dit pictogram op het display weergegeven en is er sprake van één pieptoon, één lichtknippering en één trilling per seconde. Op het display verschijnt "- - -".</p>
	<p>Het pictogram Peak Reading (Piek aflezen) wordt weergegeven wanneer in de afgelopen 24 uur een piekgasmeting is gedetecteerd. Het pictogram is anders verborgen.</p>

Honeywell BW Solo - gebruikershandleiding

4. BLE-werking (Bluetooth Low Energy)



Honeywell BW Solo is ontworpen om via BLE (Bluetooth Low Energy) gegevens te versturen naar een smartphone waarop Safety Communicator is geïnstalleerd. De gegevens kunnen vervolgens worden verzonden naar computers met Honeywell real-time bewakingssoftware.

Opmerking: als BLE-werking gewenst is, moet de draadloze optie bij het bestellen worden opgegeven.

U kunt Safety Communicator gratis downloaden bij Google Play en in de iTunes Store, en op een van de ondersteunde telefoonplatforms installeren. U hebt echter een licentie voor Honeywell real-time bewakingssoftware nodig om alarminformatie van Honeywell real-time bewakingssoftware door te geven.

4.1. BLE-pictogrammen

Op het scherm van Honeywell BW Solo wordt een pictogram weergegeven om de BLE-status (Bluetooth Low Energy) aan te geven, inclusief connectiviteit.

Pictogram	Uitleg
	BLE verbonden. Het pictogram wordt weergegeven wanneer er gegevens worden overgedragen.
	BLE is uit.
	BLE staat aan, maar is niet verbonden.

4.2. LED's die non-compliance aangeven

In de volgende situaties knipperen de LED's van de non-compliance-indicator:

- Batterij bijna leeg
- Low (Laag), High (Hoog), TWA, STEL of Negative (Negatief) alarm
- Mislukte zelfdiagnostest
- Mislukte bumptest of kalibratie
- Achterstallige bumptest of kalibratie

Wanneer er zich een functionele fout voordoet, probeert de gasdetector zich te herstellen. Als een fout blijft bestaan, neem dan contact op met Honeywell Analytics of uw distributeur voor technische ondersteuning.

Honeywell BW Solo - gebruikershandleiding

4.3. Koppelen met smartphones

Opmerking: Bluetooth-communicatie moet worden ingeschakeld in het Honeywell BW Solo-instrument voordat u dit met een smartphone of een ander iOS- of Android-apparaat kunt koppelen.

1. Open het programma Safety Communicator.



2. De app wordt geopend en begint te zoeken naar Bluetooth-instrumenten in de buurt. Als er instrumenten worden gevonden, worden deze in de lijst weergegeven. Als de Honeywell BW Solo niet wordt weergegeven, klik dan op Scan (Scannen) om het instrument te zoeken.

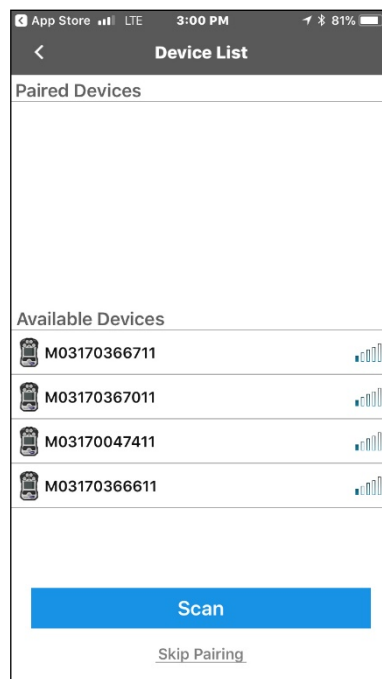

Honeywell BW Solo - gebruikershandleiding

Wanneer de Honeywell BW Solo wordt gevonden, wordt deze in de lijst weergegeven, aangegeven met een afbeelding en serienummer:

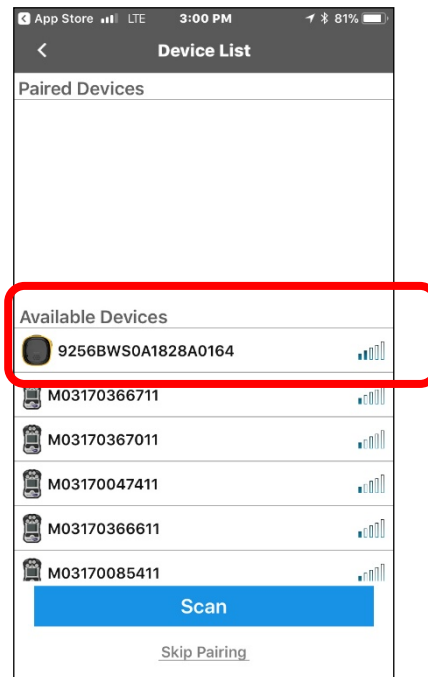

3. Klik op het Honeywell BW Solo-apparaat met het serienummer van het apparaat waarmee u verbinding wilt maken. Deze melding wordt weergegeven:

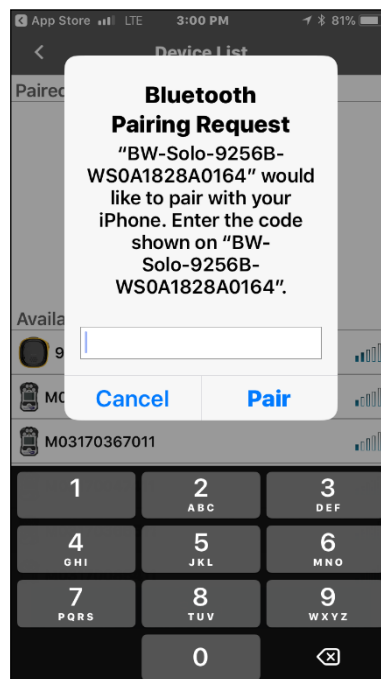

4. Op het scherm van de Honeywell BW Solo ziet u een codenummer. Voer het codenummer in het veld op uw smartphone in en klik vervolgens op Pair (Koppelen).

Honeywell BW Solo - gebruikershandleiding

Als de koppeling succesvol is verlopen, wordt er een bevestigingsbericht weergegeven:

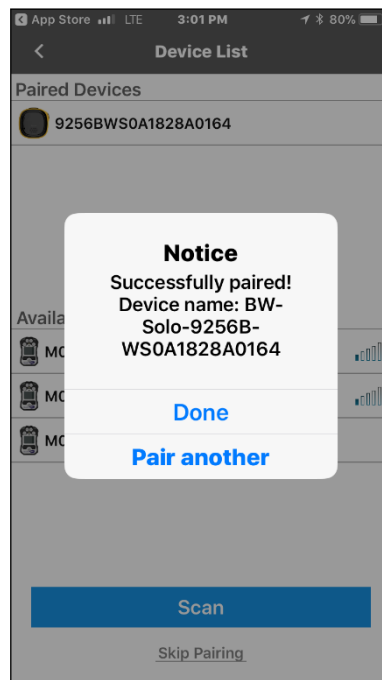

Als u een ander instrument wilt koppelen, klikt u op Pair another (Nog een koppelen). Klik anders op Done (Gereed).

De Honeywell BW Solo stuurt nu gegevens naar Safety Communicator.

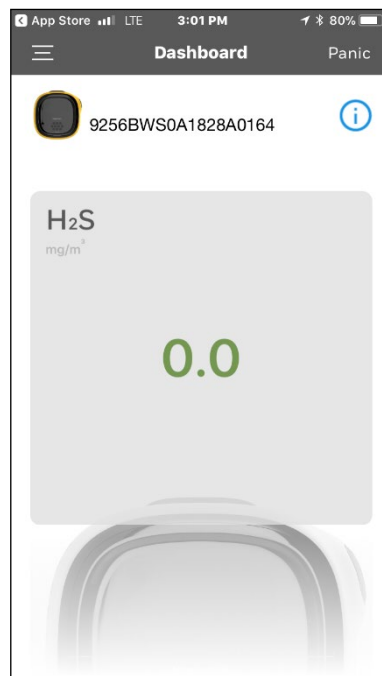

Raadpleeg de Safety Communicator-app voor verdere instructies. Als u van plan bent om Honeywell real-time bewakingssoftware te gebruiken, raadpleeg dan de desbetreffende gebruikershandleiding.

Honeywell BW Solo - gebruikershandleiding

5. Batterij

Zorg er altijd voor dat de batterij voldoende stroom heeft voordat u deze gebruikt. Gebruik alleen deze batterij: 2/3AA 3,6V 1,65Ah lithiumbatterij (P/N: BWS-BAT01).

5.1. Batterijstatus

Het batterijpictogram wordt alleen op het display weergegeven als het resterende vermogen één dag of minder is.



- Wanneer de resterende levensduur van de batterij minder dan 24 uur bedraagt, wordt het batterijpictogram weergegeven en is er om de 60 minuten sprake van een lichtknippering en een piepton.
- Wanneer de resterende levensduur van de batterij minder dan 8 uur bedraagt, knippert het pictogram elke seconde aan en uit en zijn er om de 30 seconden twee pieptonen en twee flitsen.

Opmerking: schakel het instrument uit wanneer het niet in gebruik is, om de levensduur van de batterij te verlengen.

5.2. Batterij vervangen

WAARSCHUWING

Om het risico op ontsteking in een gevaarlijke atmosfeer te verlagen, mag u de batterij alleen verwijderen of vervangen in een ongevaarlijke zone!

VOORZICHTIG!

- Vervang de batterij in een veilige ruimte, vrij van gevaarlijk gas. Doe dit onmiddellijk wanneer op de detector het alarm voor een bijna lege batterij is geactiveerd.
 - Gebruik alleen deze batterij: 2/3AA 3,6V 1,65Ah lithiumbatterij (P/N: BWS-BAT-01)
 - Draag een ESD-pols- of hielband bij het vervangen van de batterij. Vermijd het aanraken van elektronische onderdelen of kortsluiting op de printplaat.
1. Klap de krokodillenklem omhoog.
 2. Verwijder de kruiskopschroef en de borgring.
 3. Gebruik de krokodillenklem om de batterijlade omhoog te tillen.

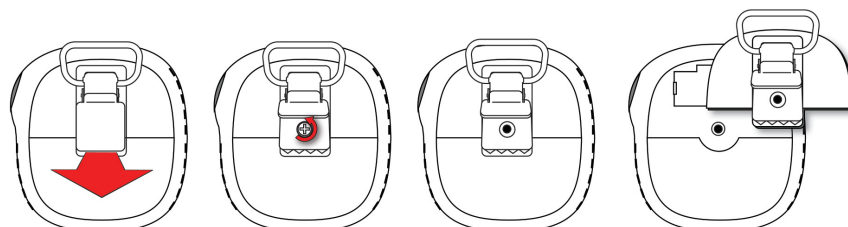

Honeywell BW Solo - gebruikershandleiding

4. Draai de batterijklep om, verwijder de oude batterij en druk vervolgens de nieuwe batterij op zijn plaats. Let op de polariteit (plaats van de + en de -).

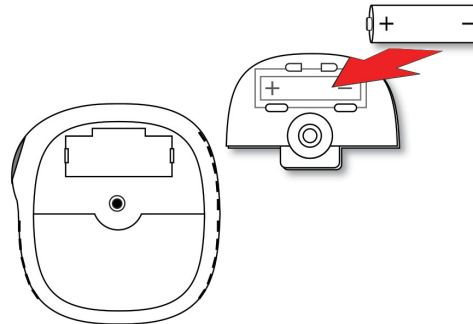

5. Draai de batterijklep om en lijn de batterij uit op het batterijvak. Druk het geheel vervolgens in het instrument. Plaats de schroef en de borgring.

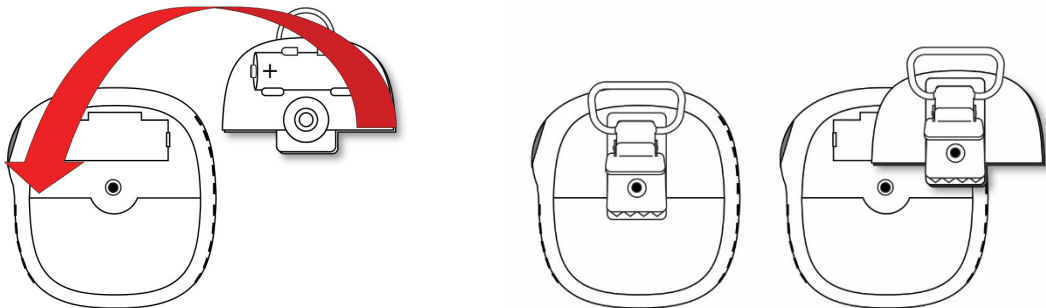

6. Draai de schroef vast. Draai de schroef niet al te vast.

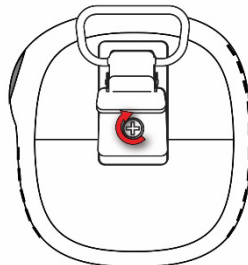

7. Zet het instrument aan om er zeker van te zijn dat de batterij goed is geplaatst.

Nadat er een batterij is geplaatst, wordt op het scherm een knipperend batterijpictogram weergegeven. De batterij wordt geconditioneerd (depassivatie). Dit duurt meestal ongeveer 30 seconden. Als er meer tijd nodig is, blijft het knipperende batterijpictogram knipperen. Wanneer depassivatie is voltooid, wordt er geen batterijpictogram meer op het scherm weergegeven. Het instrument kan nu worden ingeschakeld.



BELANGRIJK!

Gebruikte batterijen mogen niet worden weggegooid als algemeen industrieel of huishoudelijk afval. Ze moeten worden ingeleverd bij een geschikt inzamelpunt.

Honeywell BW Solo - gebruikershandleiding

6. De Honeywell BW Solo in- en uitschakelen

6.1. De Honeywell BW Solo inschakelen

Houd de knop 3 seconden lang ingedrukt terwijl het instrument is uitgeschakeld. Er wordt afgeteld, 3-2-1, en vervolgens klinkt het hoorbare alarm en het display en de LED-alarmlichten gaan aan en uit, en het trilalarm zoemt.

Eerst verschijnt er het Honeywell-logo, gevolgd door een voortgangsbalk en de hoofdweergave.

Opmerking: het instrument controleert of de batterij bijna leeg is en schakelt zichzelf uit als het energieniveau te laag is. Het instrument controleert ook op een geforceerde bump of een geforceerde kalibratie als deze functie is ingeschakeld en er een bump of kalibratie nodig is.

6.2. De Honeywell BW Solo uitschakelen

Opmerking: u kunt het instrument alleen uitschakelen vanuit het hoofdscherm.

Houd de knop ingedrukt tijdens het aftellen. De eenheid laat een pieptoon horen tijdens het aftellen. Daarna wordt de melding Powering Down (Uitschakelen) weergegeven. Laat de knop los. Wanneer het instrument is uitgeschakeld, is het scherm donker.

6.3. Kalibratiestatus

Opmerking: wanneer geforceerde bump en kalibratie zijn ingeschakeld, schakelt het instrument zichzelf uit als het niet is getest of gekalibreerd.



Dit pictogram wordt weergegeven wanneer er minder dan 12 uur over is voordat er een kalibratie moet worden uitgevoerd. Het instrument knippert één keer en piept één keer per 10/30/60 seconden, zoals ingesteld door de gebruiker, wanneer de gebruiker ook de optie voor non-compliance van de kalibratie-herinnering heeft ingesteld. De pieptoon kan in het programmeermenu worden in-/uitgeschakeld.

Het pictogram knippert tweemaal per seconde als er een mislukte of overgeslagen kalibratie is en het instrument piept driemaal per 60 seconden.

Kalibratie is vereist (dit wordt door dit pictogram aangeduid) als:

- De gedefinieerde periode tussen de kalibraties is overschreden (kalibratie is achterstallig).
- Een eerdere kalibratie van de sensor is mislukt.

Als een kalibratie is mislukt, wordt daarover een melding op het scherm weergegeven. In het informatiemenu wordt aangegeven dat de kalibratie nu moet worden uitgevoerd: NOW (nu).

Opmerking: de sensor moet regelmatig worden getest (elke dag voorafgaand aan gebruik) om een goede werking van de sensor te garanderen.

Honeywell BW Solo - gebruikershandleiding

6.4. Bumpstatus

Opmerking: wanneer geforceerde bump en kalibratie zijn ingeschakeld, schakelt het instrument zichzelf uit als het niet is getest of gekalibreerd.



Dit pictogram wordt weergegeven wanneer er minder dan 12 uur resteren voordat er een bumpstest moet worden uitgevoerd. Het instrument knippert één keer en piept één keer per 10/30/60 seconden, zoals ingesteld door de gebruiker, wanneer de gebruiker ook de optie voor non-compliance van de bumpstest-herinnering heeft ingesteld.

Het pictogram knippert twee keer per seconde als er sprake is van een mislukte of overgeslagen bumpstest, en het instrument piept drie keer per 60 seconden.

Er is een bumpstest vereist (en dat wordt met dit pictogram aangeduid) als:

- De opgegeven periode tussen bumptests is overschreden (kalibratie gemist).
- Een eerdere bumpstest van de sensor is mislukt.

Er wordt een melding over een mislukte bumpstest op het scherm weergegeven als een bumpstest is mislukt. In het informatiemenu wordt aangegeven dat de kalibratie nu moet worden uitgevoerd: NOW (nu).

Opmerking: de sensor moet regelmatig worden getest (elke dag voorafgaand aan gebruik) om een goede werking van de sensor te garanderen.

6.5. Foutstatus van sensoren

Wanneer een sensor is verwijderd of mislukt, wordt dit pictogram op het display weergegeven en is er elke seconde sprake van één lichtknippering, één pieptoon en een trilalarm. Op het display verschijnt "- -".



Honeywell BW Solo - gebruikershandleiding

7. Navigatie

Alle navigatie wordt gedaan door op de ene knop op de Honeywell BW Solo te drukken. Dit zijn de basisregels voor navigatie op het instrument:

Voeding aan	5 seconden ingedrukt houden (3 seconden aftellen)
Voeding uit	5 seconden ingedrukt houden vanaf het hoofdscherm
Door een menu gaan (vanaf het hoofdscherm)	Dubbelklikken
Naar de volgende keuze gaan	Een keer klikken (één keer snel indrukken)
De huidige keuze selecteren	Kort vasthouden (1 seconde ingedrukt houden)
Ingedrukt houden tot bevestigd	Cursor of huidige keuze stopt met knipperen Cursor gaat naar de volgende keuze
Vasthouden tijdens aftellen	Lang vasthouden (3 seconden ingedrukt houden) Geselecteerd proces wordt gestart

7.1. Navigeren in het overzicht

Druk in het hoofdscherm eenmaal op de knop om de achtergrondverlichting in te schakelen. Daarnaast worden een kritisch laag batterijniveau en eventuele problemen met non-compliance getoond. Als het instrument bijvoorbeeld een bumpstest niet doorstaat, wordt Bump FAIL (Bumpen mislukt) weergegeven. Als er een storing optreedt, wordt u gewaarschuwd door een bijbehorend pictogram en een foutmelding.

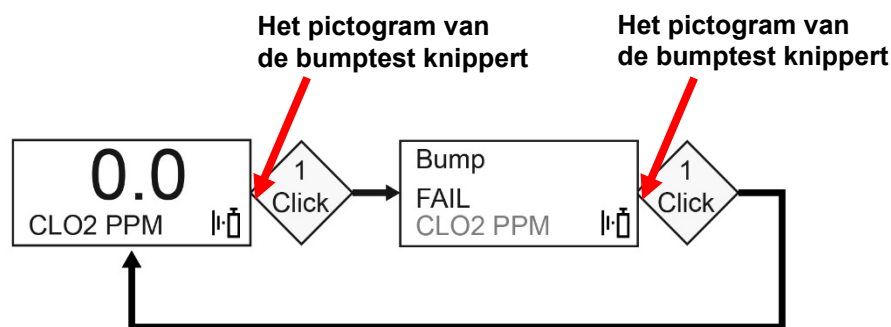

Als er een storing optreedt of er sprake is van een (bijna) lege batterij, gaat de waarschuwings-LED branden.

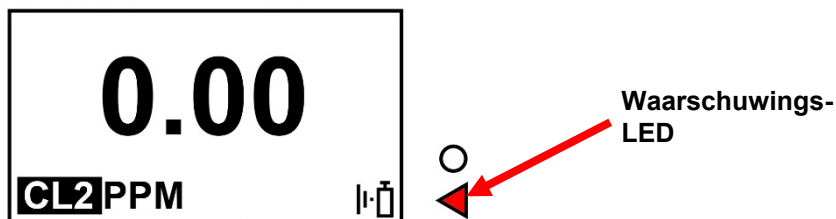

Opmerking: wanneer het laatste scherm wordt bereikt en u eenmaal op de knop klikt, keert u terug naar het hoofdscherm. Als u gedurende 6 seconden niet op de knop klikt in een van de schermen, keert u automatisch terug naar het hoofdscherm.

Honeywell BW Solo - gebruikershandleiding

7.2. Hoofdnavigatie

1. Start in het hoofdscherm en klik tweemaal snel achter elkaar op de knop (zoals bij een dubbele muisklik) om te beginnen.
2. De eerste optie die u ziet is >Information (>Informatie). Stap met één klik per keer door de andere opties op het hoogste niveau.

Opmerking: een cursor (>) voor een rubriek geeft aan dat er submenu's of bewerkbare parameters onder het huidige scherm staan.

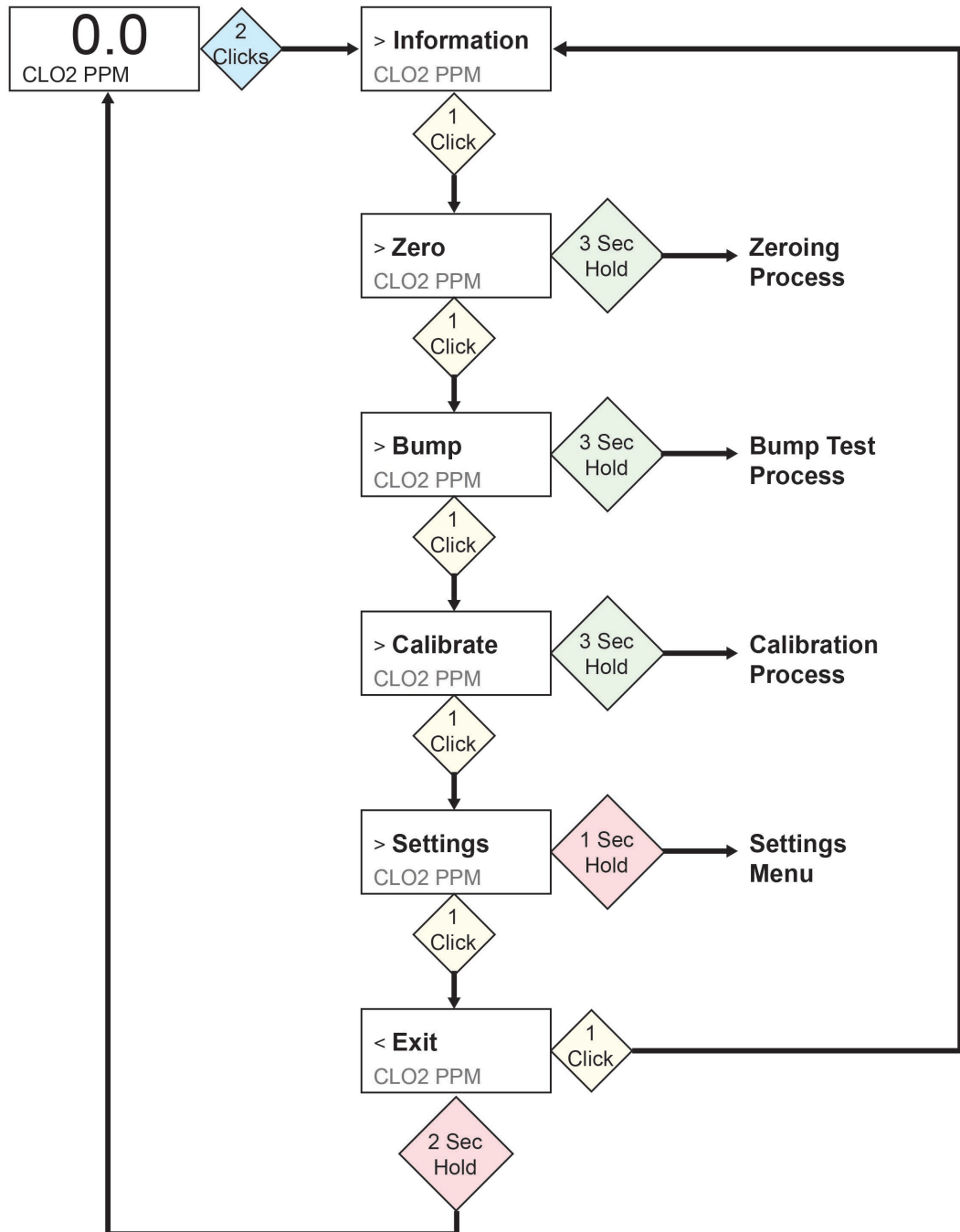

Honeywell BW Solo - gebruikershandleiding

8. Navigatie: het menu Information (Informatie)

Met basisnavigatie in het menu Information (Informatie) van de Honeywell BW Solo kunt u door de schermen bladeren om de instellingen en status te zien. Alle informatie kan alleen worden gelezen en niet worden bewerkt, en staat in één scherm, behalve Event Log (Gebeurtenislogboek), dat een eigen navigatie heeft om een of meer gebeurtenissen weer te geven.

1. Ga naar het hoofdscherm en klik tweemaal achter elkaar op de knop om te beginnen.
2. Wanneer u >Information (>Informatie) ziet, houd de knop dan 1 seconde ingedrukt.
3. Wanneer het eerste scherm, Battery (Batterij), wordt weergegeven, kunt u door de schermen bladeren door eenmaal op de knop te klikken.

Opmerking: wanneer u het scherm Exit (Afsluiten) bereikt, kunt u één keer klikken om de schermen opnieuw te doorlopen, of kunt u het scherm verlaten door de knop 1 seconde ingedrukt te houden.

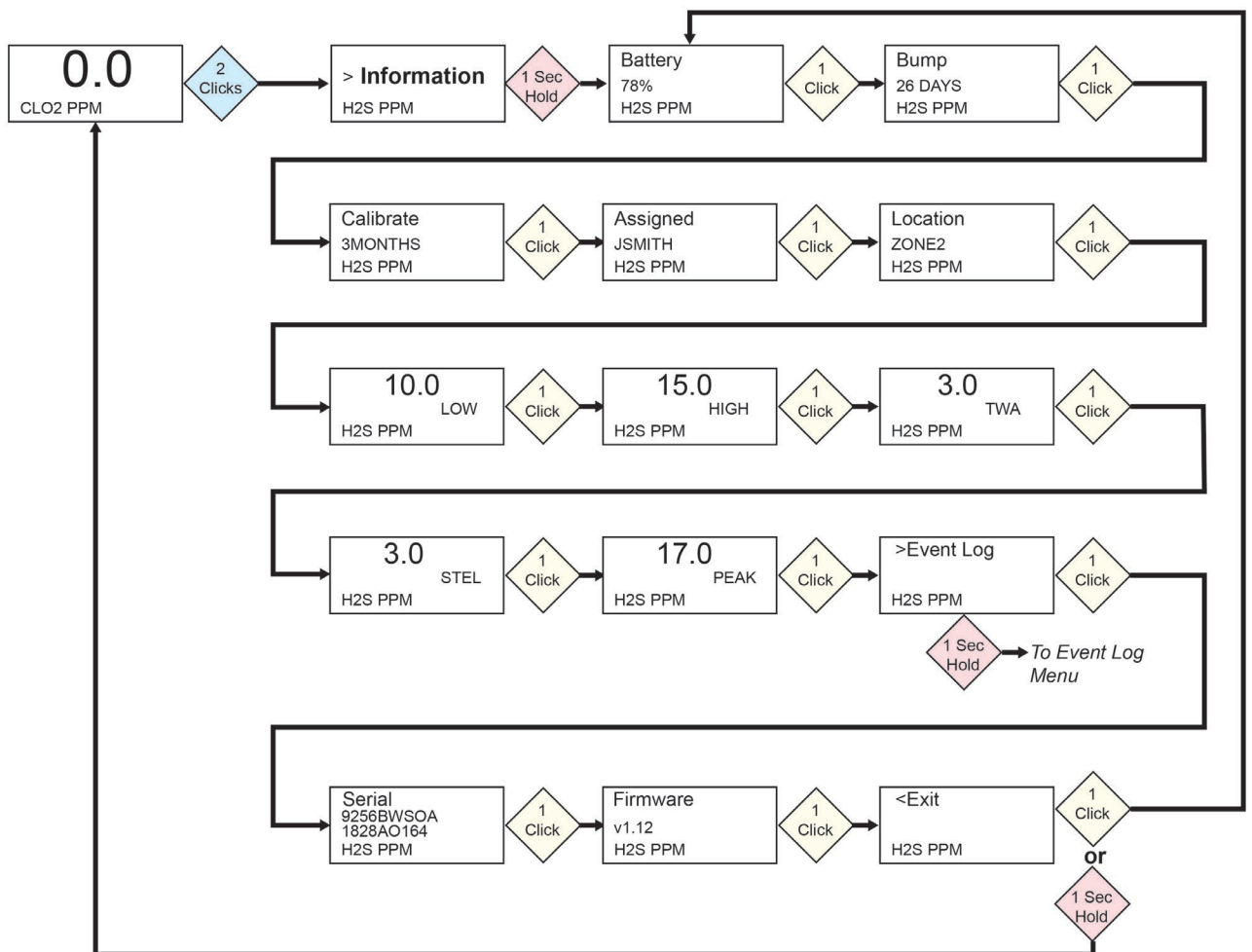

Honeywell BW Solo - gebruikershandleiding

8.1. Navigatie: Event Log (Gebeurtenislogboek)

Opmerking: het gebeurtenissenlogboek is niet aanwezig in Information (Informatie) voor BW Solo-monitoren die in Noord-Amerika worden verkocht.

Het gebeurtenissenlogboek bestaat uit een lijst met gebeurtenissen die zijn vastgelegd.

Om vanuit het menu Information (Informatie) naar het gebeurtenissenlogboek te gaan, houdt u de knop 1 seconde ingedrukt bij >Event Log (Gebeurtenislogboek). Er zijn drie schermen voor elke gebeurtenis, die automatisch in volgorde van de datum van de gebeurtenis en het begin en einde van de gebeurtenis worden weergegeven. Ook ziet u het type alarm [Low (Laag), High (Hoog), enz.].

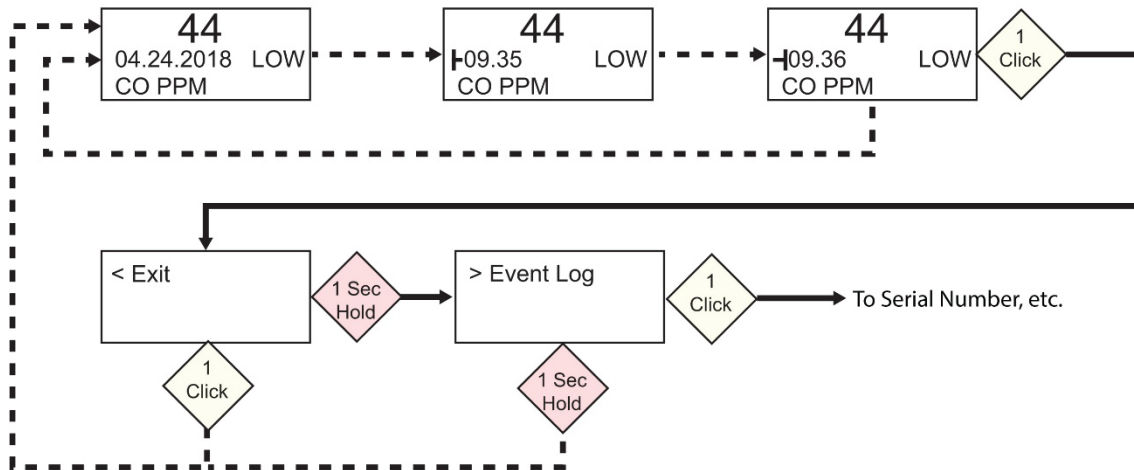

Wanneer er meerdere gebeurtenissen in het gebeurtenissenlogboek staan, ziet u één gebeurtenis in het scherm tot u op de knop drukt. Elke keer dat u op de knop drukt, wordt de volgende gebeurtenis weergegeven. Wanneer alle gebeurtenissen zijn weergegeven, wordt <Exit (<Afsluiten) weergegeven. Om af te sluiten, houdt u de knop 1 seconde ingedrukt. Wanneer >Event Log (>Gebeurtenislogboek) wordt weergegeven, klik dan eenmaal op de knop om naar het volgende scherm in de informatie te gaan: Serial Number (Serienummer).

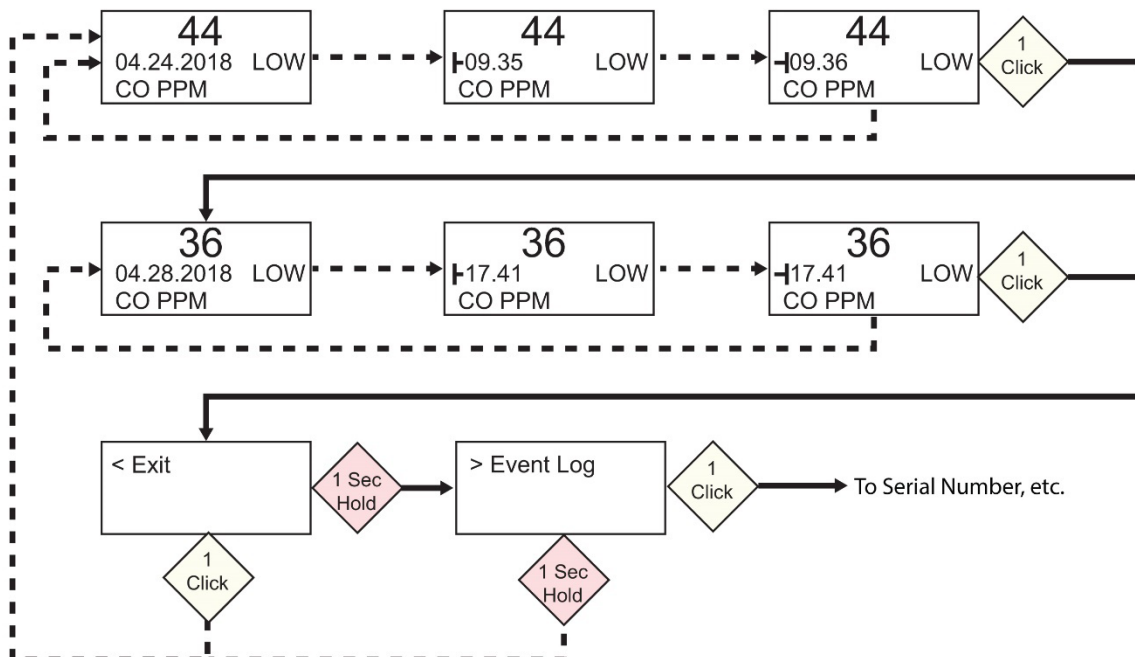

Honeywell BW Solo - gebruikershandleiding

9. Navigatie: Settings (Instellingen)

Het menu Settings (Instellingen) geeft toegang tot de instellingen. Het menu heeft de volgende submenu's:

- Language (Taal)
- Time (Tijd)
- Date (Datum)
- Units (Eenheden)
- Readings (Metingen)
- Setpoints (Instelpunten)
- Latching (Vergrendelen)
- Reminders (Herinneringen)
- Data Log (Gegevenslogboek)*
- BLE (alleen draadloze versies)*
- Assigned (Toegewezen)*
- Zone*
- IntelliFlash
- Non-compliance
- Passcode (Wachtwoordcode)
- Exit (Afsluiten)

* Niet inbegrepen op de BW Solo Lite-versie. Ook is de functie Mute (Dempen) onder Latching (Vergrendeling) niet opgenomen op de BW Solo Lite.

9.1. Naar de modus Settings (Instellingen)

Opmerking: er kan een wachtwoord nodig zijn om toegang te krijgen tot het menu Settings (Instellingen). Het instellen van een toegangsbeperking kan plaatsvinden in het submenu Passcode (Wachtwoordcode) of met behulp van een IntelliDoX met SafetySuite-software

Ga als volgt te werk om instellingen op te geven in het hoofdscherm:

- Druk twee keer snel achter elkaar op de knop. U ziet >Information (>Informatie).
- Druk nog vier keer op de knop om naar >Settings (>Instellingen) te gaan.
- Houd de toets 1 seconde lang ingedrukt. U ziet >Language (>Taal). Dit is de eerste bewerkbare instelling.

Opmerking: als er een wachtwoord is vereist, geef dan het 4-cijferige wachtwoord op (zie sectie 9.17 voor meer informatie). Deze functie is niet standaard ingeschakeld op het instrument.

Honeywell BW Solo - gebruikershandleiding

9.2. Menu's en submenu's in de modus Settings (Instellingen)

Elk instellingenmenu heeft een submenu met bewerkbare instellingen. Ze worden allemaal op dezelfde manier geopend, gewijzigd en opgeslagen:

1. Druk eenmaal op de knop om van de ene instelling naar de volgende te gaan.
2. Wanneer u een instelling vindt om te bewerken, houd de knop dan 1 seconde ingedrukt. Het submenu voor die instelling wordt weergegeven.
3. Druk eenmaal op de knop om van de ene menuoptie naar de volgende te gaan.
4. Houd de knop ingedrukt wanneer u de optie vindt die u wilt selecteren.

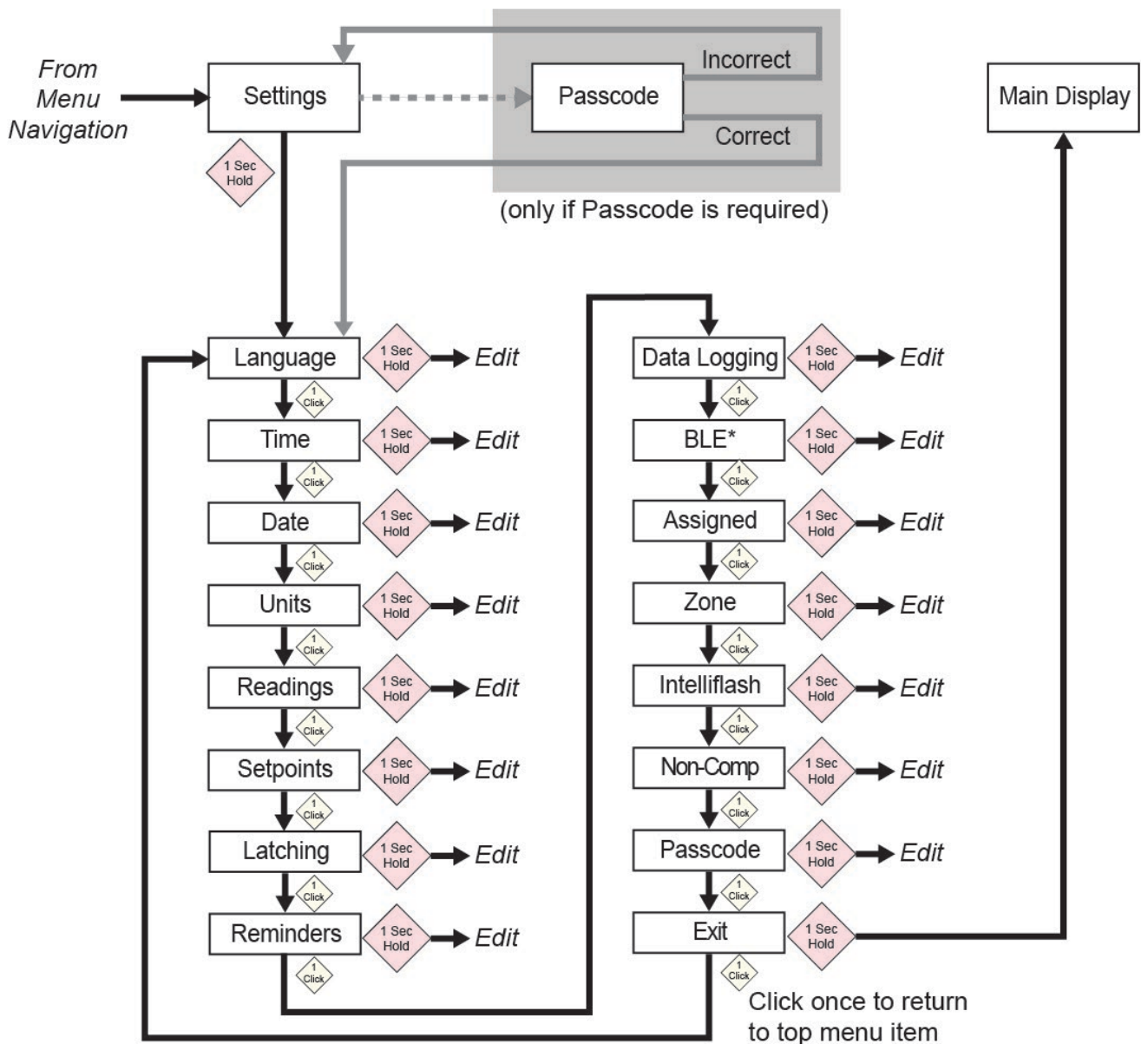

* Only available on BLE-equipped instruments.

Honeywell BW Solo - gebruikershandleiding

9.3. Language (Taal)

Engels is de standaardtaal, maar er kunnen ook andere talen voor het instrument worden geselecteerd. U kunt een van de talen selecteren om de informatie op het scherm te bekijken. Navigeer naar een taal en druk 1 seconde op de knop om de taal te selecteren.

Opmerking: de taal wordt in eerste instantie ingesteld wanneer het instrument de eerste keer wordt ingeschakeld, maar kan op elk moment worden gewijzigd.

9.4. Time (Tijd)

De tijd kan in 12- of 24-uurs notatie worden weergegeven. De standaardinstelling is 24-uurs notatie.

- Als u de tijdnotatie wijzigt naar 12 uur, wordt de indicator AM of PM toegevoegd.
- Enkele cijfers hebben een 0 als voorvoegsel (bijvoorbeeld 01:15, 02:30, enz.)
- Klik om door de cijfers te bladeren
- Druk 1 seconde op de knop om de keuze te selecteren.

9.5. Date (Datum)

De datum kan in deze notaties worden weergegeven (de standaardinstelling is MM.DD.JJJJ):

- DD.MM.YYYY (Dag.maand.jaar)
- MM.DD.YYYY (Maand.dag.jaar)
- JJJJ.MM.DD (Jaar.maand.dag)
- Enkele cijfers hebben een 0 als voorvoegsel (bijvoorbeeld 01, 02, enz.).
- Bij het opgeven van het jaar, zult u merken dat de waarden in een kring lopen, van 2018 tot 2099, waarna weer bij 2018 wordt begonnen.
- Druk 1 seconde op de knop om elk cijfer te selecteren.

9.6. Units (Eenheden)

De meeteenheden kunnen worden ingesteld in ppm (parts per million), mg/m³ (milligram per kubieke meter), µmol/mol (micromoles per mol) of een andere eenheid die geschikt is voor de gebruikte sensor.

9.7. Readings (Metingen)

Hier kunt u de TWA- en STEL-metingen opnieuw instellen. Ook kunt u het opnieuw instellen van de piekmeting in/uitschakelen en een actie uitvoeren.

Opmerking: de standaardwaarde voor de piekmeting is 'disabled' (uitgeschakeld). Als deze optie is ingeschakeld, is er een extra menuoptie waarmee de piekwaarde opnieuw kan worden ingesteld. Als deze optie is uitgeschakeld, is deze menuoptie verborgen.

Honeywell BW Solo - gebruikershandleiding

9.8. Setpoints (Instelpunten)

In Setpoints (Instelpunten) kunt u instelpunten toewijzen voor het alarm Low (Laag), High (Hoog), TWA en STEL.

- Aan invoer van het bereik kunnen vier cijfers en twee decimalen worden toegekend.
- Het bereik is beperkt van 0000,01 tot 9999,99 (bepaald door het type gas).
- Het invoeren van cijfers vindt plaats in een kring, van 0 t/m 9 (de grens van het in te voeren bereik bepaalt de lus voor het invoeren van het eerste cijfer en de volgende cijfers als het maximum wordt toegewezen).
- Druk eenmaal op de toets om door de cijfers te bladeren.
- Houd ter bevestiging de knop 1 seconde ingedrukt om elk cijfer in de reeks in te stellen.

9.9. Latching (Vergrendelen)

Het vergrendelingsalarm zorgt ervoor dat een alarm geactiveerd blijft tot het door de gebruiker wordt bevestigd.

Indien ingeschakeld, zorgt dit vergrendelingsalarm ervoor dat het lage en hoge gasalarm (hoorbaar, zichtbaar en voelbaar) geactiveerd blijft tot de gasconcentratie onder het ingestelde alarmpunt komt en het alarm is bevestigd door op de knop te drukken.

U kunt de vergrendeling in- of uitschakelen en de dempingsoptie in- of uitschakelen. Wanneer de dempingsoptie is ingeschakeld, is er geen geluid hoorbaar wanneer een alarm is vergrendeld. Wanneer vergrendeling is ingeschakeld en de dempingsfunctie is uitgeschakeld, wordt als het instrument zich nog steeds in een gevaarlijke atmosfeer bevindt, het realtime alarm weergegeven. Wanneer vergrendeling is ingeschakeld, de dempingsfunctie is uitgeschakeld en het instrument zich in een veilige atmosfeer bevindt, wordt het type gas weergegeven en gaat de LED branden.

Als het instrument zich niet in een gevaarlijke atmosfeer bevindt en u drukt ter bevestiging op de knop, wordt het vergrendelingsalarm uitgeschakeld.

Naast het in- en uitschakelen van de vergrendeling, kunt u alarmdemping in- en uitschakelen. **Opmerking:** als vergrendeling van het alarm is uitgeschakeld, is de optie Mute (Dempen) in de menucyclus verborgen.

De standaardinstelling voor het vergrendelen van het alarm is uitgeschakeld.

9.10. Reminders (Herinneringen)

U kunt herinneringen aan waarschuwingen inschakelen door een waarschuwingsinterval op te geven (in dagen) voor bumpen en kalibreren.

Er zijn twee afzonderlijke menu's voor bumpen en kalibreren en het instellen van het interval. De intervalduur wordt ingesteld als een dag en het maximuminterval is 365 dagen. Als u het bereik voor het interval instelt op 000 dagen, wordt de functie Alert (Waarschuwen) uitgeschakeld en wordt de instelling Interval verborgen.

- Klik om door de cijfers voor Interval te bladeren.
- Druk 1 seconde op de knop om elk cijfer voor het interval te bevestigen en in te stellen.
- Houd de knop 3 seconden ingedrukt om alle waarschuwingsherinneringen te bevestigen en alle waarschuwingen uit te zetten.
- Druk 1 seconde op de knop voor alle andere bewerkingen, waaronder het inschakelen van de waarschuwingsherinnering.

Honeywell BW Solo - gebruikershandleiding

9.10.1. Bump/kalibratie wel of niet forceren

9.10.1.1. Force Cal (Kalibratie forceren)

Wanneer deze functie is ingeschakeld, wordt op het display Cal Now (Nu kalibreren) weergegeven. De gebruiker kan niet zonder kalibratie handmatig of via IntelliDoX voorbij dit scherm gaan om naar het scherm Idle (Niet actief) te gaan.

Voor handmatige kalibratie: houd in het scherm de knop Cal Now (Nu kalibreren) ingedrukt om het proces te starten. Volg de kalibratie-instructies. Zodra de kalibratie is voltooid, kan de gebruiker doorgaan naar het scherm Idle (Niet actief). Als de kalibratie mislukt, keert het instrument terug naar het scherm Cal Now (Nu kalibreren).

9.10.1.2. Force Bump (Bumpen forceren)

Wanneer deze functie is ingeschakeld, wordt op het display Bump Now (Nu bumpen) weergegeven. De gebruiker kan niet zonder te bumpen handmatig of via IntelliDoX voorbij dit scherm om naar het scherm Idle (Niet actief) te gaan.

Voor handmatige kalibratie: houd de knop ingedrukt om het bumpproces te starten. Volg de instructies voor het bumpproces. Zodra de bump is voltooid, kan de gebruiker doorgaan naar het scherm Idle (Niet actief). Als de bump mislukt, keert het instrument terug naar het scherm Bump Now (Nu bumpen). Als er geen actie wordt ondernomen, wordt het apparaat na 60 seconden automatisch uitgeschakeld.

De standaardinstelling voor bump- en kalibratieherinneringen is Off (Uit).

9.11. Data Logging (Gegevenslogboek)

Schakel Data Logging (Gegevenslogboek) in of uit en stel het interval (in seconden) in voor het verzamelen van gegevens.

Opmerking: met het uitschakelen van het gegevenslogboek, wordt de optie Interval verborgen. De standaardinstelling voor Interval is 005 seconden en het interval kan worden ingesteld tussen 001 en 300 seconden.

De standaardinstelling voor gegevenslogboek is On (Aan).

9.12. BLE

Op instrumenten met BLE (Bluetooth Low Energy) kunt u BLE-communicatie in- of uitschakelen, zodat het instrument al dan niet detecteerbaar is.

Opmerking: als BLE-werking gewenst is, moet deze optie bij het bestellen worden opgegeven.

- Wanneer BLE is uitgeschakeld, wordt het BLE-pictogram Off (Uit) weergegeven.
- Wanneer BLE is ingeschakeld, wordt het BLE-pictogram On (Aan) weergegeven.

De standaardinstelling voor BLE is On (Aan).

9.13. Assigned (Toegewezen)

Het instrument kan aan een persoon worden toegewezen en zijn of haar naam kan in het instrument worden geprogrammeerd. U kunt toewijzing ook in- of uitschakelen, of de naam van een toewijzing wijzigen of bewerken. De naam kan maximaal 10 tekens lang zijn.

Honeywell BW Solo - gebruikershandleiding

De volgende tekens zijn beschikbaar om in te voeren:

- Cijfers 0 tot 9
- Hoofdletters A tot Z
- Een spatie

9.14. Zone

De naam van een zone kan worden geprogrammeerd. U kunt de locatie in- of uitschakelen, deze een naam geven, bewerken of de naam ervan wijzigen.

De volgende tekens zijn beschikbaar om in te voeren:

- Cijfers 0 tot 9
- Hoofdletters A tot Z
- Een spatie

9.15. IntelliFlash

IntelliFlash controleert de werking en compliance door met tussenpozen de groene LED op de bovenkant van het instrument te laten knipperen. U kunt de tussenpozen zelf opgeven. Deze indicator geeft aan dat de monitor geen storingen heeft en dat al het nodige onderhoud, zoals een bump-test en kalibratie, is uitgevoerd.

U kunt IntelliFlash in- of uitschakelen. U kunt ook de pieptoon in- of uitschakelen en het interval voor de lichtknippering instellen op 10, 30 of 60 seconden.

De standaardinstelling voor IntelliFlash is Off (Uit). Het standaardinterval is 30 seconden.

9.16. LED's die non-compliance aangeven

Non-compliance is een door de gebruiker in te stellen optie die de rode LED's van de non-compliance-indicator rond de perimeter laat knipperen wanneer het instrument het volgende detecteert.

- Gasgebeurtenis
- Bump nodig
- Kalibratie nodig

De LED's die non-compliance aangeven gaan voor de volgende gebeurtenissen automatisch branden, ongeacht de configuratie van de gebruiker.

- Sensorstoring
- Batterij bijna leeg
- Kalibratie mislukt
- Bump mislukt

LED's die non-compliance aangeven zijn ontworpen om andere mensen in de buurt van de gebruiker te waarschuwen dat hun unit niet in overeenstemming is met de voorschriften of het beleid. Gebruikers mogen ook het interval voor lichtknippering wijzigen en de seconden voor het hoorbare alarm opgeven (10, 30 of 60 seconden). U kunt deze indicator in- of uitschakelen voor gasgebeurtenissen, bumps die nodig zijn en kalibraties die nodig zijn. Ook kunt u de pieptoon in- of uitschakelen en het interval instellen op 10, 30 of 60 seconden).

De standaardinstelling voor de functie Non-compliance is Off (Uit). Het standaardinterval is 30 seconden.

1. Gebeurtenissen die door Non-compliance worden geregistreerd, zijn de status Low (Laag), High (Hoog), TWA, STEL, Negative (Negatief) en Over Range (Bereik overschreden).

Honeywell BW Solo - gebruikershandleiding

2. Wanneer een gasalarm wordt afgewezen, blijft de non-compliance-indicator een gasgebeurtenis aangeven (lichtknippering, of lichtknippering en pieptoon om de 10, 30 of 60 seconden).
3. Wanneer een gasalarm wordt afgewezen en het vergrendelingsalarm is ingeschakeld, blijft het instrument waarschuwen (hoorbaar, zichtbaar en voelbaar, één of twee keer per seconde). Nadat de knop is ingedrukt om het vergrendelingsalarm te bevestigen, blijft het instrument een gasgebeurtenis aangeven als Gas Event (Gasgebeurtenis) in de instellingen voor non-compliance is ingeschakeld.
4. Door het instrument in een IntelliDoX te plaatsen, gaat de non-compliance-indicator (voor gasgebeurtenissen) uit. Telkens wanneer het instrument in een IntelliDoX wordt geplaatst, moet het gebeurtenissenlogboek in de IntelliDoX worden opgeslagen. Na een handmatige bump-test gaat de non-compliance-indicator voor zowel gasgebeurtenissen als de bump-test uit. Ook moeten na een handmatige kalibratie zowel meldingen over gasgebeurtenissen als meldingen over een kalibratie die nodig is, uitgaan.

9.17. Passcode (Wachtwoordcode)

Standaard is er geen wachtwoordcode vereist om toegang te krijgen tot de instellingen van het instrument. Er kan echter wel een 4-cijferige wachtwoordcode worden ingesteld, die de toegang tot alle instellingen verhindert. Dit kan hier worden ingesteld of via Honeywell SafetySuite-software. Als een wachtwoordcode ooit wordt vergeten en het instrument niet meer toegankelijk is, neem dan contact op met Technische ondersteuning.

- Klik eenmaal om het nummer te verhogen (0, 1, 2, 3, enz.).
- Houd de knop 1 seconde ingedrukt om het volgende cijfer in te stellen.
- Houd de knop 1 seconde ingedrukt wanneer het laatste cijfer is bereikt.
- Bevestig uw keuze door eenmaal op de knop te klikken.

Belangrijk! Als u uw wachtwoordcode vergeet, neem dan contact op met Honeywell Technische ondersteuning

9.18. Exit (Afsluiten)

Hiermee keert u terug naar het hoofdmenu.

Honeywell BW Solo - gebruikershandleiding

10. Zero (Nulkalibratie)

Omdat gebruiksomgevingen variëren, zijn er veel factoren die van invloed zijn op de prestaties van de gasdetector, zoals verandering van temperatuur en luchtvochtigheid en stof. Als de omgevingslucht niet schoon is, kunnen de gaswaarden onnauwkeurig zijn. Voor optimale prestaties moet u één keer per 24 uur of na verandering van omgevingscondities een nulkalibratie van de gasdetector uitvoeren.

1. Klik in het hoofdscherm twee keer snel achter elkaar op de knop om de menu's te openen.
2. Klik op de knop tot u Zero (Nul) ziet.
3. Houd de knop gedurende [controleer deze tijd, het is meer dan 1 seconde] seconden ingedrukt. Het instrument telt af en voert vervolgens een nulkalibratie uit.
4. Een voortgangsbalk geeft aan dat het instrument wordt geijkt.
 - Als nulkalibratie van het instrument lukt, wordt de melding Passed (Gelukt) weergegeven.
 - Als nulkalibratie mislukt, wordt de melding Failed (Mislukt) weergegeven.

Als nulkalibratie van het instrument lukt, keert het instrument na 10 seconden automatisch terug naar het hoofdscherm.

BELANGRIJK! BUMPTEST DE MONITOR ELKE DAG VOOR GEBRUIK

Elke gasdetectie-monitor moet voorafgaand aan dagelijks gebruik worden gebumptest om de reactie van alle sensoren en activering van alle alarmen te controleren door de monitor bloot te stellen aan een doelgasconcentratie die hoger is dan het minimale alarminstelpunt. Een bumptest wordt ook aanbevolen als de monitor is gevallen of anderszins een fysieke impact heeft gehad, is ondergedompeld geweest in een vloeistof, er een alarmgebeurtenis heeft plaatsgevonden waarbij een of meer maximumwaarden zijn overschreden, de monitor is overgedragen aan iemand anders of als aan de juiste werking van de monitor wordt getwijfeld.

Bumptest en kalibreer de monitor alleen in een omgeving met zuivere lucht, voor het meest nauwkeurige resultaat en de hoogst mogelijke veiligheid.

Elke keer dat de monitor niet door een bumptest komt, moet deze worden gekalibreerd. De monitor moet in elk geval elke zes maanden worden gekalibreerd, afhankelijk van het gebruik en de blootstelling aan gas en verontreinigingen, en van de bedrijfsmodus.

- De kalibratie-intervallen en bumptestprocedures kunnen variëren op basis van de nationale wetgeving.
- Honeywell raadt het gebruik aan van kalibratiegascilinders die het juiste gas bevatten voor de sensor die u gebruikt, en in de juiste concentratie.

11. Bump (Bumptesten)

1. Klik in het hoofdscherm twee keer snel achter elkaar op de knop om de menu's te openen.
2. Klik op de knop tot u Bump ziet.
3. Houd de toets 3 seconden lang ingedrukt. Het instrument telt af en voert vervolgens een AVV-test (hoorbaar, zichtbaar, voelbaar) uit, waarbij het drie groepen rode LED's, groene LED's, de zoemer en het trilalarm één voor één inschakelt. De gebruiker kan kiezen of die de test wil laten lukken of mislukken.
4. Houd de knop ingedrukt om de resultaten te bevestigen. U moet nu Apply Gas? (Gas toepassen?) zien.
5. Druk op de knop om de test te starten.

Honeywell BW Solo - gebruikershandleiding

6. Plaats de kalibratieadapter over de Honeywell BW Solo, haak de linkerclip van de adapter aan de corresponderende groef van de detector en druk op het lipje om de rechterclip op zijn plaats te klikken.

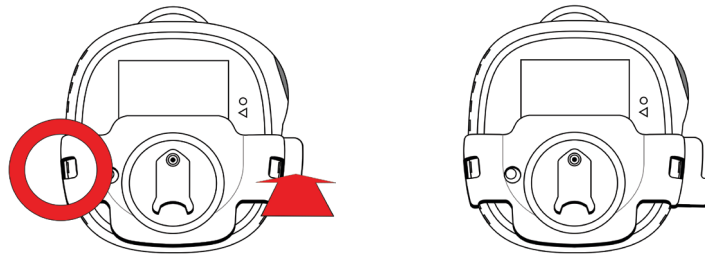

7. Als de slang niet is aangesloten op de kalibratieadapter en de regelaar op de kalibratiegasfles, sluit deze dan nu aan.
8. Open de cilinderafsluiter door de drukregelaarknop tegen de wijzers van de klok in te draaien.

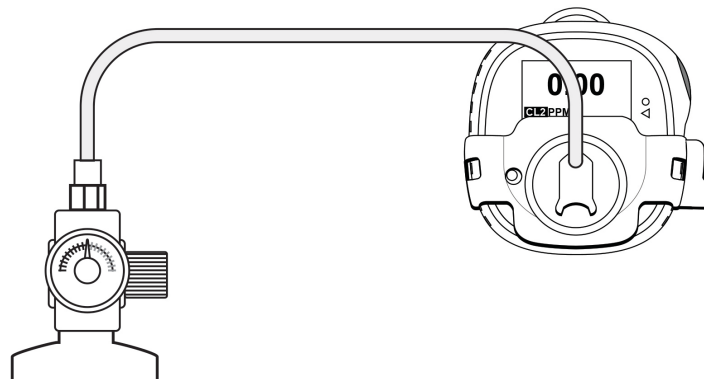

9. Druk op de knop om de bump-test te starten. Een voortgangsbalk geeft aan dat de bump-test plaatsvindt.
 - Als het bump-testen van het instrument lukt, wordt de melding Passed (Gelukt) weergegeven.
 - Als het bump-testen mislukt, wordt de melding Failed (Mislukt) weergegeven.
10. Wanneer Turn Gas Off (Gas uitschakelen) wordt weergegeven, moet u de cilinderafsluiter sluiten door de knop van de drukregelaar met de klok mee te draaien.
11. Verwijder de kalibratieadapter door aan het lipje te trekken.

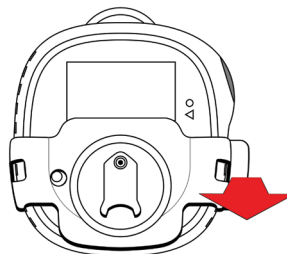

BELANGRIJK!

Als de sensor niet slaagt voor een bump-test, herhaal de bump-test dan. Als het bump-testen van de sensor herhaaldelijk mislukt, voer dan een volledige kalibratie uit. Als de kalibratie van de sensor mislukt, moet de sensor mogelijk worden vervangen. Gebruik het instrument niet tot een volledige kalibratie is gelukt.

Honeywell BW Solo - gebruikershandleiding

12. Calibrate (Kalibreren)

1. Activeer de kalibratiemodus. Klik in het hoofdscherm twee keer snel achter elkaar op de knop om de menu's te openen.
2. Klik op de knop tot u Calibrate (Kalibreren) ziet.
3. Plaats de kalibratieadapter over de Honeywell BW Solo, haak de linkerclip van de adapter aan de corresponderende groef van de detector en druk op het lipje om de rechterclip op zijn plaats te klikken.

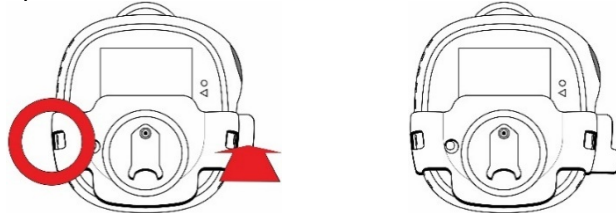

4. Als de slang niet is aangesloten op de kalibratieadapter en de regelaar op de kalibratiegasfles, sluit deze dan nu aan.
5. Houd de knop 3 seconden ingedrukt. Wanneer het venster met de spanwaarde wordt geopend, kiest u Yes (Ja) om de spanwaarde te wijzigen of No (Nee) om dit over te slaan en naar het nulkalibratieproces te gaan. Er wordt een nulkalibratie uitgevoerd.
6. Wanneer Apply Gas (Gas toepassen) op het display wordt weergegeven, opent u de cilinderklep door de knop van de drukregelaar tegen de wijzers van de klok in te draaien.

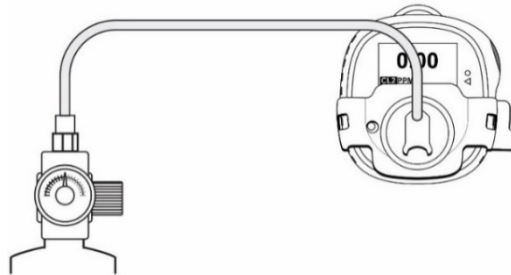

7. Start de kalibratie door de knop 1 seconde ingedrukt te houden. De kalibratie wordt aangegeven met een voortgangsbalk, gevolgd door Passed (Gelukt) of Failed (Mislukt). U kunt de kalibratie afbreken door eenmaal op de knop te klikken.

BELANGRIJK!

Als de kalibratie mislukt, probeer dan opnieuw te kalibreren. Als kalibratie ook na herhaalde pogingen mislukt, moet de sensor mogelijk worden vervangen of is er mogelijk een probleem met het instrument. Gebruik het instrument niet tot het probleem is opgelost.

8. Wanneer Turn Gas Off (Gas uitschakelen) wordt weergegeven, moet u de cilinderafsluiter sluiten door de knop van de drukregelaar met de klok mee te draaien.
9. Verwijder de kalibratieadapter door aan het lipje te trekken.

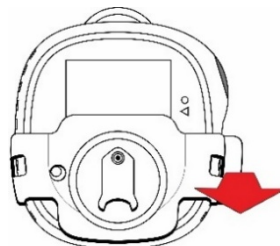

BELANGRIJK!

Als een volledige kalibratie van de sensor mislukt, moet de sensor mogelijk worden vervangen. Gebruik het instrument niet tot een volledige kalibratie is gelukt.

Honeywell BW Solo - gebruikershandleiding

13. Filter en sensor vervangen

De sensor moet worden vervangen wanneer deze niet kan worden gekalibreerd of onbetrouwbaar reageert. Ook moet het filter regelmatig worden geïnspecteerd en moet dit worden vervangen als het tekenen van stof of vuil vertoont.

13.1. Referentiekleur voor het filter

Een van de gaten in de sensorafdekking heeft een doorzichtig kunststof venster. Terwijl de andere gaten omgevingslucht (en stof en vuil, enz.) doorlaten naar het filter, blijft bij het kunststof venster het deel van het filter eronder schoon. Hierdoor kunt u eenvoudig zien wanneer het filter vervangen moet worden: vergelijk de schone plek met de andere plekken.

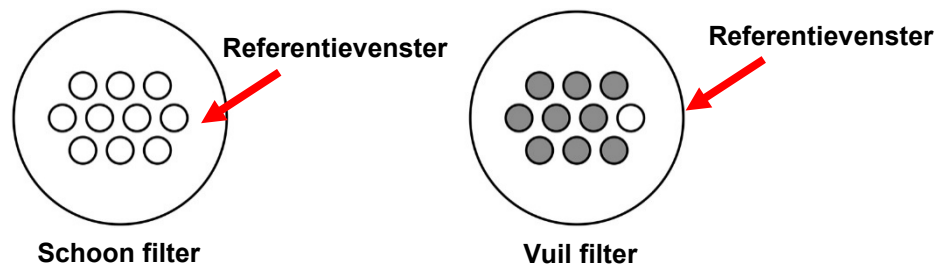

13.2. De afdekking verwijderen

Verwijder het voorpaneel met behulp van het lipje van de kalibratieadapter of een platte schroevendraaier om het voorzichtig naar boven uit de gleuf te wrikken. Hierdoor komt de sensor met het filter bloot te liggen.



Honeywell BW Solo - gebruikershandleiding

13.3. Het filter vervangen

Als het filter vuil is, moet u het vervangen door het filter van het bovenoppervlak van de sensor te verwijderen. Maak een nieuwe sensor los van het bescherm papier en druk de sensor voorzichtig aan, zodat deze gelijkmatig aan de bovenkant van de sensor blijft plakken.

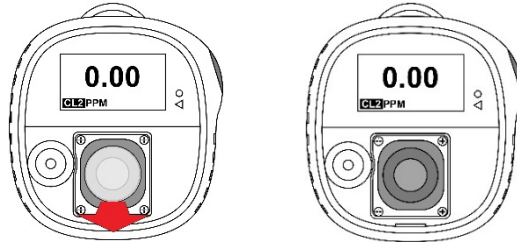

Als de sensor niet vervangen hoeft te worden, plaats dan de afdekking weer terug.

Plaats de afdekking aan de voorkant weer terug (zie 13.5).

13.4. De sensor vervangen

De sensor wordt op zijn plaats gehouden met een sensorframe en vier schroeven.

VOORZICHTIG!

1. Schakel het instrument uit voordat u de sensor vervangt.
2. Vervang de sensor alleen in een veilige omgeving, vrij van gevaarlijk gas.
3. Draag een ESD-pols- of hielband bij het vervangen van de sensor. Vermijd het aanraken van elektronische onderdelen op de printplaat van de detector en voorkom kortsluiting op de printplaat.
4. Gebruik alleen een sensor die speciaal voor de Honeywell BW Solo is ontworpen. Anders zal de detector het doelgas niet controleren.
5. Zorg ervoor dat de sensorafdekking goed is uitgelijnd om een goede afdichting tegen omgevingsinvloeden te garanderen.
6. Na het vervangen van een sensor, moet de nieuwe sensor gedurende de volgende tijd worden gestabiliseerd voordat de sensor kan worden gebruikt:

30 minuten: CO, H₂S, CL₂, H₂, SO₂, O₃, PH₃, NO₂, ClO₂, NH₃

10 uur: CO-H, HCN

12 uur: O₂, ETO, NO

Stel een sensor niet bloot aan dampen van organische oplosmiddelen, zoals verfdampen.

7. Kalibreer het instrument altijd na het vervangen van de sensor.

1. Verwijder de vier schroeven waarmee de sensorplaat is bevestigd.

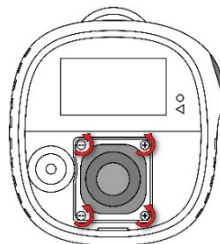

2. Til het sensorframe en (indien aanwezig) de rubberen afstandhouder eraf.

Honeywell BW Solo - gebruikershandleiding

3. Trek de sensor recht naar buiten. Let op de drie contactpunten op de printplaat voor de sensorelektroden van het type 4-serie en de drie contactpunten van sensortype 1-serie.

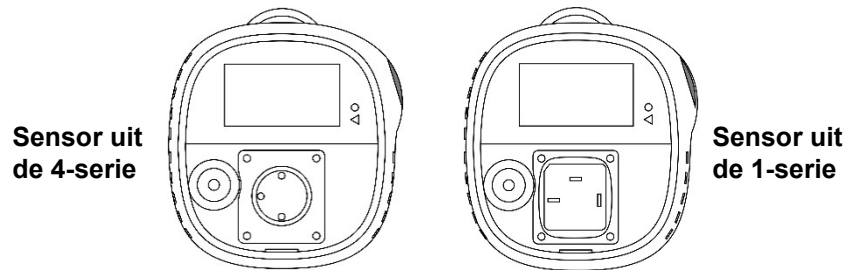

4. Verwijder de oude sensor door deze uit het sensorframe te drukken.
5. Gooi de oude sensor op de juiste wijze weg.

Bewaar de O-ring (1-serie) of afdichtring (4-serie) omdat u deze weer nodig hebt als u de vervangende sensor plaatst.

13.4.1. Sensor uit de 4-serie vervangen

BELANGRIJK!

Sommige sensoren uit de 4-serie worden geleverd met een jumper die twee van de pinnen met elkaar verbindt. Deze jumper moet worden verwijderd voordat de sensor wordt geïnstalleerd. Draai de sensor ondersteboven en schuif de verende jumper los van de pinnen van de sensor. Gooi de jumper op de juiste wijze weg.

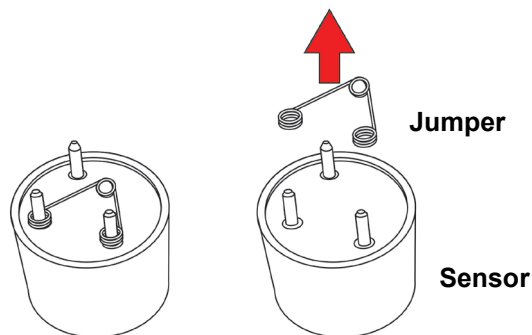

1. Als de sensor van het type 4-serie is, moet u de elektroden uitlijnen met de contactpunten op de printplaat en de sensor voorzichtig op zijn plaats schuiven.

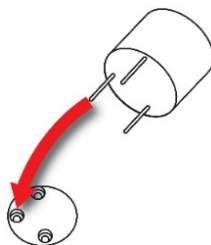

Honeywell BW Solo - gebruikershandleiding

- Als dit nog niet is gebeurd, plaats het metalen inzetstuk dan in de afdichtring en plaats het geheel over de sensor, gevolgd door het sensorframe over de afstandhouder. Lijn het frame zodanig uit dat het goed rond de hoorbare alarmpoort past. Draai de schroeven vast om het frame op zijn plaats te houden. **Opmerking:** draai ze niet te strak aan.

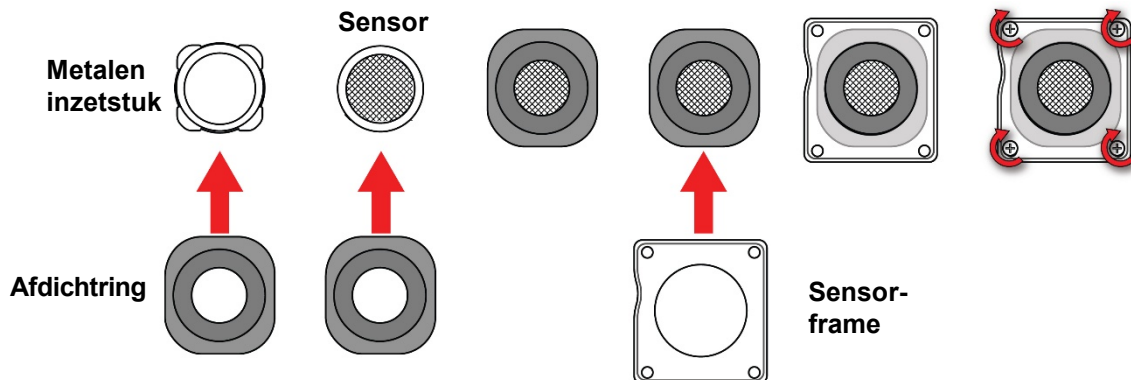

Plaats een nieuw filter over de sensor voordat u de afdekking terugplaatst.

13.4.2. Sensor uit de 1-serie vervangen

BELANGRIJK!

Bepaalde sensoren uit de 1-serie worden geleverd met een jumper die twee van de pinnen met elkaar verbindt. Deze jumper moet worden verwijderd voordat de sensor wordt geïnstalleerd. Draai de sensor ondersteboven en schuif de jumper los van de pinnen van de sensor. Gooi de jumper op de juiste wijze weg.

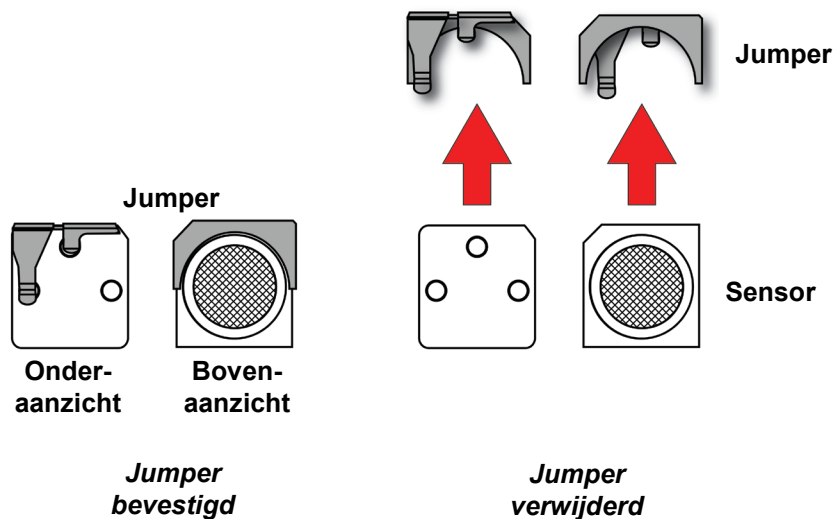

Honeywell BW Solo - gebruikershandleiding

Draai de sensor om zodat de drie contactpinnen worden weergegeven. Druk het ronde gedeelte van de sensor in het sensorframe. Lijn daarbij de inkeping uit met het overeenkomende gedeelte op de achterkant van het sensorframe. Draai de sensor om en breng de O-ring rond de omtrek van de sensor aan.

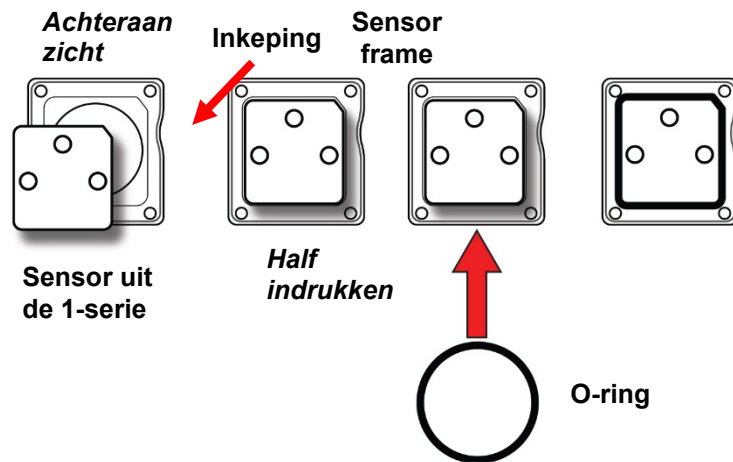

Draai de sensor om en duw de sensor helemaal aan tot deze volledig in het sensorframe zit.

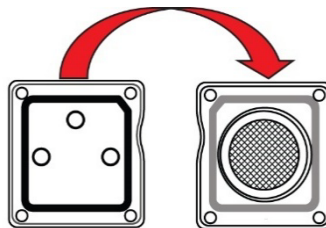

Plaats de sensorcombinatie in het instrument.

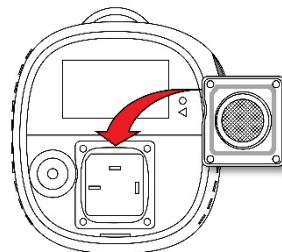

Draai de schroeven vast om de sensorcombinatie op zijn plaats te houden. Draai de schroeven niet al te vast.

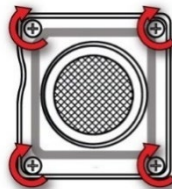

Plaats een nieuw filter over de sensor voordat u de afdekking terugplaatst.

Honeywell BW Solo - gebruikershandleiding

13.5. De afdekking terugplaatsen

Om de afdekking terug te plaatsen, lijnt u deze uit op het compartiment. Druk eerst het bovenste deel op zijn plaats en druk vervolgens het onderste deel aan tot de afdekking vastklikt.

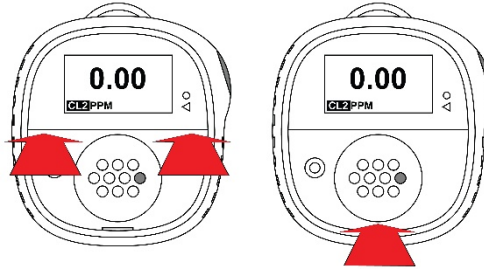

BELANGRIJK!

Kalibreer het instrument altijd na het vervangen van de sensor. Het niet kalibreren van het instrument, kan leiden tot onnauwkeurige metingen. Bepaalde sensoren hebben conditioneringstijd nodig voordat ze de eerste keer kunnen worden gebruikt.

Honeywell BW Solo - gebruikershandleiding

14. Onderhoud

14.1. Reinigen

Het wordt aanbevolen om het instrument af en toe aan de buitenkant te reinigen met een zachte doek. Gebruik geen reinigingsmiddelen of chemicaliën. (U kunt gebruikmaken van water of een op water gebaseerde of niet-alcoholische reiniger. Andere soorten reinigingsmiddelen, oplosmiddelen en smeermiddelen kunnen de sensor verontreinigen en permanente schade aan de sensor veroorzaken.) Dompel het instrument niet onder in vloeistof. Het is een goed idee om de kalibratieadapter te plaatsen voordat u de behuizing reinigt. Op deze manier houdt u vuil, stof en vocht uit de sensoropeningen en houdt u het filter schoon.

Opmerking: als de Honeywell BW Solo wordt gebruikt met een IntelliDox, zorg er dan voor dat de infraroodsensor (IR-sensor) aan de achterkant van het instrument schoon is, zodat de beste communicatiekwaliteit is gegarandeerd.

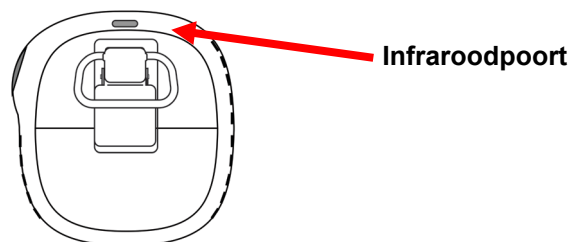

14.2. De krokodillenklem vervangen

Als de krokodillenklem beschadigd is of loszit, vervang de gecombineerde krokodillenklem/batterijklep dan samen.

14.3. Andere onderdelen vervangen/onderhouden

Veel interne onderdelen, waaronder het display, het trilalarm en de hoornpakking, zijn vervangbaar, maar onderhoud mag alleen worden uitgevoerd door gekwalificeerd onderhoudspersoneel. **Opmerking:** pogingen om zelf onderhoud uit te voeren, kunnen ertoe leiden dat uw garantie ongeldig wordt verklaard.

15. Firmware-update

Firmware kan worden bijgewerkt met behulp van een IntelliDoX-dockingstation met SafetySuite-software. Raadpleeg de IntelliDoX-handleiding voor meer informatie.

16. Productiejaar

Als u het productiejaar en de productieweek wilt opzoeken, raadpleeg dan de markering die uit vier tekens bestaat naast het serienummer op het label van het instrument. De markering heeft deze cijfernotatie:

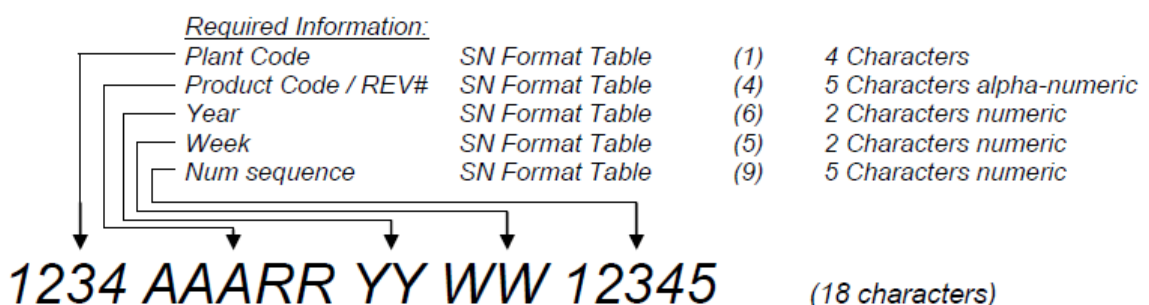

Bijvoorbeeld.: "9256 BWS 0A 18 30 00001" geeft aan dat het instrument in de 30e week van het jaar 2018 is vervaardigd.

Honeywell BW Solo - gebruikershandleiding

17. Sensoren en instellingen

De beschikbare sensoren en hun bereik, resolutie, temperatuurbereik, lage en hoge instelpunten worden hier getoond:

Gastype	Bereik	Resolutie	Temperatuur	Laag instelpunt	Hoog instelpunt
H ₂ S*	0-200 ppm	0,1	-40 tot +60° C/-40 tot 140°F	10 ppm	15 ppm
CO*	0-2000 ppm	1 ppm	-40 tot +60° C/-40 tot 140°F	35 ppm	200 ppm
O ₂ *	0-30% v/v	0,1 %v/v	-40 tot +60° C/-40 tot 140°F	19,5 %v/v	23,5 %v/v
H ₂ S (uitvoerig bereik)	0-500 ppm	0,1*	-40 tot +50° C/-40 tot 122°F	10 ppm	15 ppm
CO-H	0-2000 ppm	0,5 ppm	-30 tot +50° C/-22 tot 122°F	35 ppm	200 ppm
NH ₃	0-100	1 ppm	-20 tot +40° C/-4 tot 104°F	25 ppm	50 ppm
NH ₃ (uitvoerig bereik)	0-400	1 ppm	-20 tot +40° C/-4 tot 104°F	25 ppm	50 ppm
SO ₂	0-100 ppm	0,1 ppm	-30 tot +50° C/-22 tot 122°F	2 ppm	5 ppm
HCN	0-100 ppm	0,1 ppm	-20 tot +50° C/-4 tot 122°F	4,7 ppm	10 ppm
Cl ₂	0-50 ppm	0,1 ppm	-20 tot +40° C/-4 tot 104°F	0,5 ppm	1,0 ppm
NO	0-250 ppm	0,2 ppm	-30 tot +50° C/-22 tot 122°F	25 ppm	25 ppm
NO ₂	0-100 ppm	0,1 ppm	-20 tot +50° C/-4 tot 122°F	2 ppm	5 ppm
PH ₃	0-5 ppm	0,1 ppm	-20 tot +50° C/-4 tot 122°F	0,3 ppm	1,0 ppm
ETO	0-100 ppm	0,1 ppm	-30 tot +50° C/-22 tot 122°F	1 ppm	5 ppm
ClO ₂	0-1 ppm	0,01 ppm	-20 tot +40° C/-4 tot 104°F	0,10 ppm	0,30 ppm
O ₃	0-1 ppm	0,01 ppm	-30 tot +50° C/-22 tot 122°F	0,10 ppm	0,20 ppm
H ₂	0-1000 ppm	2 ppm	-20 tot +50° C/-4 tot 122°F	100 ppm	500 ppm

* Sensor uit de 1-serie

Honeywell BW Solo - gebruikershandleiding

De volgende sensoren zijn beschikbaar voor de Solo Lite (niet beschikbaar in Noord-Amerika):

Gastype	Bereik
H ₂ S	0-100 ppm
CO	0-1000 ppm
O ₂	0-30% v/v
H ₂ S (uitvoerig bereik)	0-500 ppm
CO-H	0-2000 ppm
NH ₃	0-100
NH ₃ (uitvoerig bereik)	0-400
SO ₂	0-100 ppm
HCN	0-100 ppm
Cl ₂	0-50 ppm
NO	0-250 ppm
NO ₂	0-100 ppm
PH ₃	0-5 ppm
ETO	0-100 ppm
ClO ₂	0-1 ppm
O ₃	0-1 ppm
H ₂	0-1000 ppm

* Sensor uit de 1-serie

Honeywell BW Solo - gebruikershandleiding

18. Probleemoplossing

Als zich een probleem voordoet, raadpleeg dan de hier gegeven oplossingen. Neem contact op met Technische ondersteuning als het probleem blijft bestaan.

Probleem	Mogelijke oorzaak	Oplossing
De detector wordt niet geactiveerd.	Geen batterij.	Plaats een batterij.
	Batterij leeg.	Vervang de batterij.
	Beschadigde of defecte detector.	Neem contact op met Technische ondersteuning.
	Batterij omgekeerd.	Plaats de batterij op de juiste wijze.
De detector gaat onmiddellijk naar de alarmmodus wanneer de detector wordt geactiveerd.	De sensor moet zich stabiliseren.	Gebruikte sensor: wacht 60 seconden. Nieuwe sensor: wacht 5 minuten.
	Batterijalarm	Vervang de batterij.
	Sensoralarm	Vervang de sensor.
De zelftest bij het opstarten mislukt tijdens een van de controles.	Algemene fout	Neem contact op met Technische ondersteuning.
	De instelpunten van een alarm zijn onjuist.	Stel de instelpunten van het alarm opnieuw in.
De detector geeft na de activering van de zelftest geen normale omgevingsgasmeting weer.	Doelgas is aanwezig.	Detector werkt naar behoren. Wees voorzichtig op verdachte plaatsen
	Detector moet worden gekalibreerd	Kalibreer de detector.
	Sensor niet gestabiliseerd	Gebruikte sensor: wacht 60 seconden. Nieuwe sensor: wacht 5 minuten.
De detector reageert niet op de drukknop.	De batterij is leeg.	Vervang de batterij.
	Detector voert bewerkingen uit waarvoor geen invoer van de gebruiker nodig is.	De drukknopbediening herstelt zich automatisch na afloop van de bewerking.
De detector meet het gas niet nauwkeurig.	Detector moet worden gekalibreerd.	Kalibreer de sensor.
	Detector is kouder of heter dan het omgevingsgas.	Laat de detector voor gebruik de omgevingstemperatuur registreren.
	Sensorfilter is verstopt	Reinig het sensorfilter.
De detector gaat niet in de alarmmodus.	Onjuiste instelling van instelpunt(en) van alarm.	Stel de instelpunten van het alarm opnieuw in.
	Instelpunt(en) voor alarm op nul gezet.	Stel de instelpunten van het alarm opnieuw in.
	Detector staat in kalibratiemodus.	Voltooi de kalibratie.

Honeywell BW Solo - gebruikershandleiding

19. Specificaties van de Honeywell BW Solo



Afmetingen	69,7 H x 66,7 B x 36,1 mm D (2,74" H x 2,63" B x 1,42" D) sensormodellen van type 1-serie 69,7 H x 66,7 B x 41 mm D (2,74" H x 2,63" B x 1,61" D) sensormodellen van type 4-serie
Gewicht	3,56 oz. (101g) zonder sensor/3,63~4,09 oz.(103~116g) met verschillende sensoren
Sensor	17 in het veld vervangbare elektrochemische sensoren voor giftige stoffen en zuurstof
Batterij-opties	<ul style="list-style-type: none">ER14335 2/3AA lithiumthionylchloride batterij (bedrijfstijd van meer dan 1 jaar)
Display	<ul style="list-style-type: none">FSTN dotmatrix LCD-display (128 x 64) met achtergrondverlichting (automatisch geactiveerd door op de knop te drukken)
Schermaflezing	<ul style="list-style-type: none">Real-time aflezing van gasconcentraties; batterijstatus; draadloze aan/uit.Diverse informatie over instrumentstatus
Bediening	1 knop (enkele druk op de knop, dubbele druk op de knop, kort vasthouden, lang vasthouden)
Monstername	Diffusie
Kalibratie	Automatisch met IntelliDoX, of handmatig
Alarmen	<ul style="list-style-type: none">Hoorbaar alarm met meerdere tonen (95 dB op 30 cm/12 inch), trilalarm, zichtbaar alarm (knipperende felrode LED's) en indicatie op het scherm van alarmtoestandenReal-time alarmmelding op afstand (alleen draadloos model).
Datalogging	<ul style="list-style-type: none">Doorlopende gegevensregistratie (zes maanden met tussenpozen van 5 seconden, continu)Door de gebruiker te configureren interval voor datalogging (1 tot 300 seconden)
Communicatie en downloaden van gegevens	<ul style="list-style-type: none">Gegevens downloaden en instrument instellen en upgraden op de pc via IntelliDoX of BLE (alleen draadloos model) of via BLE op een mobiele telefoon (alleen draadloos model)Draadloze overdracht van gegevens en statusinfo via ingebouwde BLE-functie (alleen draadloos model)
Draadloos netwerk	BLE (Bluetooth Low Energy)
Draadloze frequentie	Bluetooth 2402~2480 MHz
Goedkeuringen voor draadloos gebruik	FCC-id: SU3BWS1 IC: 20969-BWS1 RE-D-verordening 2014/53/EU
Bedrijfs-temperatuur	-40° tot 60° C (-40° tot 140° F) Raadpleeg het specifieke meetbereik van de verschillende sensoren.

Specificaties zijn onderhevig aan wijzigingen

Honeywell BW Solo - gebruikershandleiding

Specificaties

vervolg

Vochtigheid	5% tot 95% relatieve vochtigheid (niet-condenserend) Raadpleeg het specifieke meetbereik van de verschillende sensoren.
Stof- en waterbestendigheid	IP66; IP68 1,2 meter gedurende 45 minuten
Certificeringen en goedkeuringen	 Klasse I, divisie 1, groepen A,B,C,D T4; Klasse I, zone 0, AEx/Ex ia IIC T4 Ga -40°C ≤ omg.temp. ≤ 60°C ATEX: Sira 18ATEX2243   1G I M1 / Ex ia IIC T4 Ga Ex ia I Ma Omg.temp. -40°C tot 60°C IECEX: IECEX SIR 18.0058 Ex ia IIC T4 Ga / Ex ia I Ma Omg.temp. = -40°C tot +60°C FCC-id: SU38WS1 IC: 20969-BWS1 RED: RE-D-verordening 2014/53/EU Raadpleeg Honeywell Analytics voor aanvullende certificeringen.
CE-markering (in overeenstemming met Europese regelgeving)	EMC-verordening: 2014/30/EU RE-verordening: 2014/53/EU ATEX-verordening: 2014/34/EU
FCC-conformiteit	FCC Part 15
Talen	Nederlands, Engels, Chinees, Frans, Duits, Italiaans, Japans, Koreaans, Portugees, Russisch, Spaans
Garantie	<ul style="list-style-type: none"> • 3 jaar voor instrumenten die zijn uitgerust met een sensor uit de 1-serie • 2 jaar voor instrumenten die zijn uitgerust met een sensor uit de 4-serie • 3 jaar voor CO-, H₂S-, O₂-sensoren uit de 1-serie • 2 jaar voor sensoren uit de 4-serie, maar 1 jaar voor Cl₂, ClO₂, NH₃, O₃, ETO

Specificaties zijn onderhevig aan wijzigingen

Honeywell BW Solo - gebruikershandleiding

20. Beperkte garantie en beperking van aansprakelijkheid

Honeywell Analytics garandeert dat het product vrij is van materiaal- en fabricagefouten bij normaal gebruik en onderhoud gedurende de levensduur van het apparaat. Deze garantie strekt zich alleen uit tot de verkoop van nieuwe en ongebruikte producten aan de oorspronkelijke koper. De garantieverplichting van Honeywell Analytics is, zulks naar keuze van Honeywell Analytics, beperkt tot terugbetaling van de aankoopprijs, reparatie of vervanging van een defect product dat binnen de garantieperiode wordt geretourneerd aan een door Honeywell Analytics erkend servicecentrum. In geen geval zal de aansprakelijkheid van Honeywell Analytics hoger zijn dan de aankoopprijs die feitelijk door de koper voor het product is betaald.

In deze garantie is het volgende niet inbegrepen:

- zekeringen, wegwerpbatterijen of het periodiek vervangen van onderdelen als gevolg van normale slijtage van het product als gevolg van het gebruik;
- elk product dat naar de mening van Honeywell Analytics als gevolg van abnormale gebruiksomstandigheden, een ongeluk of onjuiste behandeling of gebruik is gebruikt, gewijzigd, verwaarloosd of beschadigd;
- schade of defecten die te wijten zijn aan reparatie van het product door een andere persoon dan een erkende dealer, of die te wijten zijn aan de installatie van niet-gegoedgekeurde onderdelen op het product.

De verplichtingen die in deze garantievoorwaarden zijn opgenomen, zijn van kracht mits is voldaan aan de volgende voorwaarden:

- juiste opslag, installatie, kalibratie, gebruik, onderhoud en naleving van de instructies in de producthandleiding en andere toepasselijke aanbevelingen van Honeywell Analytics;
- de koper Honeywell Analytics onmiddellijk op de hoogte stelt van elk defect en, indien nodig, het product onmiddellijk beschikbaar stelt voor herstel. Er mogen geen goederen aan Honeywell Analytics worden geretourneerd tot de koper verzendinstructies van Honeywell Analytics heeft ontvangen;
- het recht van Honeywell Analytics om te eisen dat de koper een aankoopbewijs, zoals de originele factuur, verkoopfactuur of pakbon, overlegt om vast te stellen dat het product binnen de garantieperiode valt.

DE KOPER GAAT ERMEE AKKOORD DAT DEZE GARANTIE HET ENIGE EN EXCLUSIEVE RECHTSMIDDEL VAN DE KOPER IS EN IN DE PLAATS KOMT VAN ALLE ANDERE GARANTIES, EXPLICIET OF IMPLICIET, MET INBEGRIJ VAN MAAR NIET BEPERKT TOT ENIGE IMPLICIETE GARANTIE VAN VERKOOPBAARHEID OF GESCHIKTHEID VOOR EEN BEPAALD DOEL. HONEYWELL ANALYTICS IS NIET AANSPRAKELIJK VOOR ENIGE SPECIALE, INDIRECTE, INCIDENTELE SCHADE, OF OP BASIS VAN CONTRACT, ONRECHTMATIGE DAAD OF AFHANKELIJKHEID OF ENIGE ANDERE THEORIE.



THE POWER OF **CONNECTED**

Voor meer informatie

www.honeywellanalytics.com

www.raesystems.nl

Europa, Midden-Oosten, Afrika

Life Safety Distribution GmbH

Tel.: 00800 333 222 44

(gratis telefoonnummer)

Tel.: +41 44 943 4380

(alternatief telefoonnummer)

Fax: 00800 333 222 55

Midden-Oosten, tel.: +971 4 450 5800

(vaste gasdetectiesystemen)

Midden-Oosten Tel: +971 4 450 5852

(draagbare gasdetectiesystemen)

gasdetection@honeywell.com

Amerika

Honeywell Analytics Distribution Inc.

Tel.: +1 847 955 8200

Gratis nummer: +1 800 538 0363

Fax: +1 847 955 8210

detectgas@honeywell.com

RAE Systems by Honeywell

Telefoon: 408.952.8200

Gratis nummer: 1.888.723.4800

Fax: 4089528480

Azië/Pacific

Honeywell Analytics Asia Pacific

Tel.: +82 (0) 2 6909 0300

Fax: +82 (0) 2 2025 0328

India Tel: +91 124 4752700

analytics.ap@honeywell.com

Technical Services

EMEA: HAexpert@honeywell.com

VS: ha.us.service@honeywell.com

Azië/Pacific:

ha.ap.service@honeywell.com