

USER MANUAL



HT25N

USER
MANUAL

UK
CA CE

Rel. 3.00 - 10/03/23

- IT** MANUALE D'USO
- EN** USER MANUAL
- ES** MANUAL DE INSTRUCCIONES
- DE** BEDIENUNGSANLEITUNG
- FR** MANUEL D'UTILISATION
- PT** MANUAL DE INSTRUÇÕES

IT	PRECAUZIONI E MISURE DI SICUREZZA	7
	DESCRIZIONE GENERALE	10
	PREPARAZIONE ALL'UTILIZZO	10
	NOMENCLATURA	11
	ISTRUZIONI OPERATIVE	12
	MANUTENZIONE	15
	SPECIFICHE TECNICHE	16
	ASSISTENZA	18
FIGURE INTERNE	84	
EN	PRECAUTIONS AND SAFETY MEASURES	20
	GENERAL DESCRIPTION	23
	PREPARATION FOR USE	23
	NOMENCLATURE	24
	OPERATING INSTRUCTIONS	25
	MAINTENANCE	28
	TECHNICAL SPECIFICATIONS	29
	SERVICE	31
INTERNAL FIGURES	84	
ES	PRECAUCIONES Y MEDIDAS DE SEGURIDAD	33
	DESCRIPCIÓN GENERAL	36
	PREPARACIÓN PARA EL USO	36
	NOMENCLATURA	37
	INSTRUCCIONES OPERATIVAS	38
	MANTENIMIENTO	41
	ESPECIFICACIONES TÉCNICAS	42
	ASISTENCIA	44
FIGURAS INTERNAS	84	
DE	SICHERHEITS-VORKEHRUNGEN	46
	ALLGEMEINE BESCHREIBUNG	49
	VORBEREITUNG FÜR DIE VERWENDUNG	49
	NOMENKLATUR	50
	ANWEISUNGEN ZUM GEBRAUCH	51
	WARTUNG UND PFLEGE	54
	TECHNISCHE DATEN	55
	GARANTIE	57
INTERNE ZAHLEN	84	
FR	PRÉCAUTIONS ET MESURES DE SÉCURITÉ	59
	DESCRIPTION GÉNÉRALE	62
	PRÉPARATION À L'UTILISATION	62
	NOMENCLATURE	63
	MODE D'UTILISATION	64
	ENTRETIEN	67
	SPÉCIFICATIONS TECHNIQUES	68
	ASSISTANCE	70
FIGURES INTERNES	84	
PT	PRECAUÇÕES E MEDIDAS DE SEGURANÇA	72
	DESCRIÇÃO GERAL	75
	PREPARAÇÃO PARA A SUA UTILIZAÇÃO	75
	NOMENCLATURA	76
	INSTRUÇÕES DE FUNCIONAMENTO	77
	MANUTENÇÃO	80
	ESPECIFICAÇÕES TÉCNICAS	81
	ASSISTÊNCIA	83
FIGURES INTERNES	84	



IT

1. PRECAUZIONI E MISURE DI SICUREZZA	7
1.1. Durante l'utilizzo	8
1.2. Dopo l'utilizzo	8
1.3. Definizione di Categoria di misura	9
2. DESCRIZIONE GENERALE	10
3. PREPARAZIONE ALL'UTILIZZO	10
3.1. Controlli iniziali	10
3.2. Alimentazione dello strumento	10
3.3. Conservazione	10
4. NOMENCLATURA	11
4.1. Descrizione dello strumento	11
4.2. Descrizione tasti funzione	11
5. ISTRUZIONI OPERATIVE	12
5.1. Misura Tensione DC	12
5.2. Misura Tensione AC	12
5.3. Misura Corrente DC	13
5.4. Misura Resistenza	13
5.5. Test Continuità e Prova Diodi	14
5.6. Test batterie	14
6. MANUTENZIONE	15
6.1. Generalità	15
6.2. Sostituzione batteria	15
6.3. Sostituzione fusibili interni	15
6.4. Pulizia dello strumento	15
7. SPECIFICHE TECNICHE	16
7.1. Caratteristiche tecniche	16
7.2. Caratteristiche generali	17
7.3. Accessori	17
7.3.1. Accessori in dotazione	17
8. ASSISTENZA	18
8.1. Condizioni di garanzia	18
8.2. Assistenza	18
9. FIGURE INTERNE	84

1. PRECAUZIONI E MISURE DI SICUREZZA

Lo strumento è stato progettato in conformità alla direttiva IEC/EN61010-1 relativa agli strumenti di misura elettronici. Per la Sua sicurezza e per evitare di danneggiare lo strumento, La preghiamo di seguire le procedure descritte nel presente manuale e di leggere con particolare attenzione tutte le note precedute dal simbolo ⚠:



ATTENZIONE

- Non effettuare misure in ambienti umidi
- Non effettuare misure in presenza di gas o materiali esplosivi, combustibili o in ambienti polverosi
- Evitare contatti con il circuito in esame se non si stanno effettuando misure
- Evitare contatti con parti metalliche esposte, con terminali di misura inutilizzati, circuiti, ecc
- Non effettuare alcuna misura qualora si riscontrino anomalie nello strumento come, deformazioni, rotture, fuoriuscite di sostanze, assenza di visualizzazione sul display, ecc
- Prestare particolare attenzione quando si effettuano misure di tensioni superiori a 20V in quanto è presente il rischio di shock elettrici
- Lo strumento può essere utilizzato per misure di **CORRENTE DC** e **TENSIONE** su installazioni con categoria di misura CAT III 600V. Per la definizione delle categorie di misura vedere § 1.3
- La invitiamo a seguire le normali regole di sicurezza orientate alla protezione contro correnti pericolose e a proteggere lo strumento contro un utilizzo errato
- Solo i puntali forniti a corredo dello strumento garantiscono gli standard di sicurezza. Essi devono essere in buone condizioni e sostituiti, se necessario, con modelli identici
- Controllare che la batteria sia inserita correttamente
- Controllare che il display LCD e il selettore indichino la stessa funzione

I seguenti simboli sono usati sullo strumento:



ATTENZIONE: attenersi alle istruzioni riportate nel manuale d'uso. Un uso improprio potrebbe causare danni allo strumento o ai suoi componenti



Doppio isolamento



Tensione o Corrente DC



Tensione AC



Riferimento di Terra



Il simbolo indica che l'apparecchiatura ed i suoi accessori devono essere raccolti separatamente e trattati in modo corretto

1.1. DURANTE L'UTILIZZO

La preghiamo di leggere attentamente le raccomandazioni e le istruzioni seguenti:

- Prima di azionare il selettore, scollegare i puntali di misura dal circuito in esame.
- Quando lo strumento è connesso al circuito in esame non toccare mai un qualunque terminale inutilizzato.
- Evitare la misura di resistenza in presenza di tensioni esterne; anche se lo strumento è protetto, una tensione eccessiva potrebbe causare malfunzionamenti dello strumento.
- Nel caso in cui la mancata indicazione della presenza di tensione possa costituire rischio per l'operatore effettuare sempre una misura di continuità prima della misura in tensione per confermare il corretto collegamento e stato dei puntali
- Non effettuare misure in condizione ambientali diverse da quelle indicate nel § 7.2
- Se, durante una misura, il valore o il segno della grandezza in esame rimangono costanti controllare se è attivata la funzione HOLD



ATTENZIONE

La mancata osservazione delle Avvertenze può danneggiare lo strumento e/o i suoi componenti e costituire fonte di pericolo per l'operatore

1.2. DOPO L'UTILIZZO

- Quando le misure sono terminate, posizionare il selettore su OFF
- Se si prevede di non utilizzare lo strumento per un lungo periodo rimuovere la batteria

1.3. DEFINIZIONE DI CATEGORIA DI MISURA

La norma IEC/EN61010-1: Prescrizioni di sicurezza per apparecchi elettrici di misura, controllo e per utilizzo in laboratorio, Parte 1: Prescrizioni generali, definisce cosa si intenda per categoria di misura. Al § 6.7.4: Circuiti di misura, essa recita:

(OMISSIS)


I circuiti sono suddivisi nelle seguenti categorie di misura:

- La **Categoria di misura IV** serve per le misure effettuate su una sorgente di un'installazione a bassa tensione
Esempi sono costituiti da contatori elettrici e da misure sui dispositivi primari di protezione dalle sovracorrenti e sulle unità di regolazione dell'ondulazione.
- La **Categoria di misura III** serve per le misure effettuate in installazioni all'interno di edifici
Esempi sono costituiti da misure su pannelli di distribuzione, disgiuntori, cablaggi, compresi i cavi, le barre, le scatole di giunzione, gli interruttori, le prese di installazioni fisse e gli apparecchi destinati all'impiego industriale e altre apparecchiature, per esempio i motori fissi con collegamento ad impianto fisso.
- La **Categoria di misura II** serve per le misure effettuate su circuiti collegati direttamente all'installazione a bassa tensione
Esempi sono costituiti da misure su apparecchiature per uso domestico e similari.
- La **Categoria di misura I** serve per le misure effettuate su circuiti non collegati direttamente alla RETE DI DISTRIBUZIONE
Esempi sono costituiti da misure su non derivati dalla RETE e derivati dalla RETE ma con protezione particolare (interna). In quest'ultimo caso le sollecitazioni da transitori sono variabili, per questo motivo (OMISSIS) si richiede che l'utente conosca la capacità di tenuta ai transitori dell'apparecchiatura

2. DESCRIZIONE GENERALE

Lo strumento esegue le seguenti misure:

- Tensione DC
- Tensione AC
- Corrente DC
- Resistenza
- Test continuità
- Prova diodi
- Test batterie 9V e 1.5V


Ciascuna di queste funzioni può essere selezionata tramite un apposito selettore. Sono inoltre presenti i tasti funzione **HOLD** per l'abilitazione della funzione di mantenimento del valore visualizzato sul display e il tasto  per l'attivazione della retroilluminazione del display

3. PREPARAZIONE ALL'UTILIZZO

3.1. CONTROLLI INIZIALI

Lo strumento, prima di essere spedito, è stato controllato dal punto di vista elettrico e meccanico. Sono state prese tutte le precauzioni possibili affinché lo strumento potesse essere consegnato senza danni. Si consiglia in ogni caso di controllare sommariamente lo strumento per accertare eventuali danni subiti durante il trasporto. Se si dovessero riscontrare anomalie contattare immediatamente lo spedizioniere. Si consiglia inoltre di controllare che l'imballaggio contenga tutte le parti indicate al § 7.3.1. In caso di discrepanze contattare il rivenditore. Qualora fosse necessario restituire lo strumento, si prega di seguire le istruzioni riportate al § 8

3.2. ALIMENTAZIONE DELLO STRUMENTO

Lo strumento è alimentato con 1x9V batteria alcalina tipo IEC 6F22 inclusa nella confezione. Quando la batteria è scarica il simbolo  è mostrato a display. Per sostituire/inserire la batteria vedere il § 6.2

3.3 CONSERVAZIONE

Per garantire misure precise, dopo un lungo periodo di conservazione in condizioni ambientali estreme, attendere che lo strumento ritorni alle condizioni normali (vedere § 7.2).

4. NOMENCLATURA

4.1. DESCRIZIONE DELLO STRUMENTO

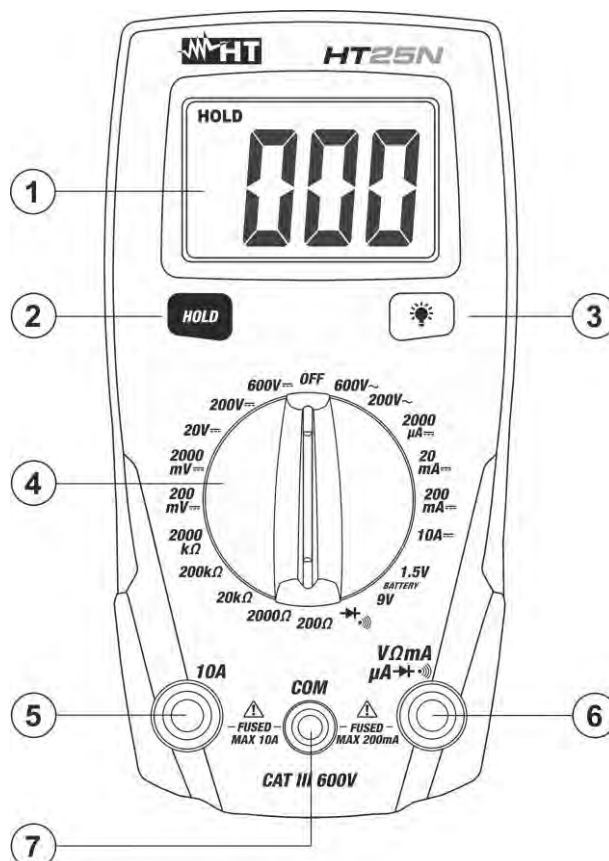


Fig. 1: Descrizione dello strumento

1 Display LCD

2 Tasto **HOLD**

3 Tasto

4 Selettore funzioni

5 Terminale di ingresso **10A**

6 Terminale di ingresso **VΩmA**

7 Terminale di ingresso **COM**

4.2. DESCRIZIONE TASTI FUNZIONE

Tasto **HOLD**

La pressione del tasto **HOLD** attiva il mantenimento del valore della grandezza visualizzata a display. Conseguentemente alla pressione di tale tasto il messaggio "HOLD" appare a display. Premere nuovamente il tasto **HOLD** per uscire dalla funzione

Tasto

Premere il tasto al fine di attivare/disattivare la retroilluminazione del display. Questa funzione è attiva in ogni posizione del selettore

5. ISTRUZIONI OPERATIVE

5.1. MISURA TENSIONE DC



ATTENZIONE

La **massima tensione in ingresso è 600VDC**. Non misurare tensioni che eccedano i limiti espressi in questo manuale. Il superamento di tali limiti potrebbe causare shock elettrici all'utilizzatore e danni allo strumento

1. Selezionare la posizione **200mV $\overline{\text{---}}$** , **2000mV $\overline{\text{---}}$** , **20V $\overline{\text{---}}$** , **200V $\overline{\text{---}}$** o **600V $\overline{\text{---}}$**
2. Inserire il cavo rosso nel terminale di ingresso **V Ω mA μ A \rightarrow (\cdot)**) e il cavo nero nel terminale di ingresso **COM**
3. Posizionare il puntale rosso ed il puntale nero rispettivamente nei punti a potenziale positivo e negativo del circuito in esame (vedere Fig. 2). Il valore della tensione è mostrato a display
4. Se sul display è visualizzato il messaggio "**OL**" selezionare una portata più elevata.
5. La visualizzazione del simbolo "-" sul display dello strumento indica che la tensione ha verso opposto rispetto alla connessione di Fig. 2.
6. Per l'uso della funzione HOLD vedere il § 4.2

5.2. MISURA TENSIONE AC



ATTENZIONE

La **massima tensione in ingresso è 600VAC**. Non misurare tensioni che eccedano i limiti espressi in questo manuale. Il superamento di tali limiti potrebbe causare shock elettrici all'utilizzatore e danni allo strumento

1. Selezionare la posizione **200V \sim** o **600V \sim**
2. Inserire il cavo rosso nel terminale di ingresso **V Ω mA μ A \rightarrow (\cdot)**) e il cavo nero nel terminale di ingresso **COM**
3. Posizionare il puntale rosso ed il puntale nero rispettivamente nei punti del circuito in esame (vedere Fig. 3). Il valore della tensione è mostrato a display
4. Se sul display è visualizzato il messaggio "**OL**" selezionare una portata più elevata.
5. Per l'uso della funzione HOLD vedere il § 4.2

5.3. MISURA CORRENTE DC



ATTENZIONE

La massima corrente DC in ingresso è 10A (ingresso **10A**) oppure 200mA (ingresso **VΩmAμA**). Non misurare correnti che eccedono i limiti indicati in questo manuale. Il superamento dei limiti di corrente potrebbe causare shock elettrici all'utilizzatore e danni allo strumento

1. Togliere alimentazione al circuito in esame.
2. Selezionare la posizione **2000μA**, **20mA**, **200mA** o **10A**
3. Inserire il cavo rosso nel terminale di ingresso **10A** oppure nel terminale di ingresso **VΩmAμA** e il cavo nero nel terminale di ingresso **COM**
4. Collegare il puntale rosso ed il puntale nero in serie al circuito di cui si vuole misurare la corrente rispettando la polarità ed il verso della corrente (vedere Fig. 4).
5. Alimentare il circuito in esame. Il valore della corrente è visualizzato a display.
6. Se sul display è visualizzato il messaggio "OL" si è raggiunto il valore massimo misurabile.
7. La visualizzazione del simbolo "-" sul display dello strumento indica che la corrente ha verso opposto rispetto alla connessione di Fig. 4.
8. Per l'uso della funzione HOLD vedere il § 4.2

5.4. MISURA RESISTENZA



ATTENZIONE

Prima di effettuare una qualunque misura di resistenza accertarsi che il circuito in esame non sia alimentato e che eventuali condensatori presenti siano scarichi



1. Selezionare la posizione **200Ω**, **2000Ω**, **20kΩ**, **200kΩ** o **2000kΩ**
2. Inserire il cavo rosso nel terminale di ingresso **VΩmAμA** e il cavo nero nel terminale di ingresso **COM**
3. Posizionare i puntali nei punti desiderati del circuito in esame (vedere Fig. 5). Il valore della resistenza è visualizzato a display
4. Se sul display è visualizzato il messaggio "OL" selezionare una portata più elevata.
5. Per l'uso della funzione HOLD vedere il § 4.2

5.5. TEST CONTINUITÀ E PROVA DIODI



ATTENZIONE

Prima di effettuare una qualunque misura di resistenza accertarsi che il circuito in esame non sia alimentato e che eventuali condensatori presenti siano scarichi

1. Selezionare la posizione 
2. Inserire il cavo rosso nel terminale di ingresso **VΩmAμA**  e il cavo nero nel terminale di ingresso **COM**


Prova di Continuità

3. Posizionare i puntali nei punti desiderati del circuito in esame (vedere Fig. 6 – parte sinistra)
4. Il valore della resistenza (solo indicativo) è visualizzato sul display espresso in Ω e lo strumento emette un segnale acustico qualora il valore della resistenza risulti <60Ω

Prova Diodi

5. Posizionare i puntali ai capi del diodo in esame (vedere Fig. 6 – parte destra) rispettando le polarità indicate
6. Il valore della tensione di soglia in polarizzazione diretta, espressa in **mV**, è mostrato a display
7. Se il valore della tensione di soglia è 0mV la giunzione P-N del diodo è in corto circuito
8. Se lo strumento visualizza il messaggio "**OL**" i terminali del diodo sono invertiti rispetto a quanto indicato in Fig. 6 oppure la giunzione P-N del diodo è danneggiata

5.6. TEST BATTERIE

1. Selezionare la posizione **1.5V** (test batterie 1.5V) o **9V** (test batterie 9V)
2. Inserire il cavo rosso nel terminale di ingresso **VΩmAμA**  e il cavo nero nel terminale di ingresso **COM**
3. Posizionare il puntale rosso ed il puntale nero rispettivamente nel polo positivo e negativo della batteria in esame (vedere Fig. 7). Il valore della tensione di batteria è mostrato a display
4. Per l'uso della funzione HOLD vedere il § 4.2

6. MANUTENZIONE

6.1. GENERALITÀ

1. Durante l'utilizzo e la conservazione rispettare le raccomandazioni elencate in questo manuale per evitare possibili danni o pericoli durante l'utilizzo.
2. Non utilizzare lo strumento in ambienti caratterizzati da elevato tasso di umidità o temperatura elevata. Non esporre direttamente alla luce del sole.
3. Spegnerne sempre lo strumento dopo l'utilizzo. Se si prevede di non utilizzarlo per un lungo periodo rimuovere la batteria per evitare fuoruscite di liquidi da parte di quest'ultima che possano danneggiare i circuiti interni dello strumento

6.2. SOSTITUZIONE BATTERIA

Quando sul display LCD appare il simbolo "🔋" occorre sostituire la batteria.



ATTENZIONE

Solo tecnici esperti e formati possono eseguire questa operazione. Rimuovere i puntali prima di sostituire la batteria

1. Posizionare il selettore in posizione **OFF**
2. Rimuovere i cavi dai terminali di ingresso
3. Svitare la vite di fissaggio del vano batterie e rimuovere lo stesso
4. Rimuovere la batteria e inserire nel vano la nuova dello stesso tipo (vedere § 7.2) rispettando le polarità indicate
5. Riposizionare il vano batteria e fissarlo con l'apposita vite
6. Non disperdere nell'ambiente le batterie utilizzate. Usare gli appositi contenitori per lo smaltimento

6.3. SOSTITUZIONE FUSIBILI INTERNI

1. Posizionare il selettore in posizione **OFF** e rimuovere i cavi dai terminali di ingresso
2. Togliere le quattro viti di fissaggio del semiguscio posteriore e rimuoverlo
3. Rimuovere il fusibile danneggiato, inserirne uno dello stesso tipo (vedere § 7.2) e richiudere il semiguscio posteriore

6.4. PULIZIA DELLO STRUMENTO

Per la pulizia dello strumento utilizzare un panno morbido e asciutto. Non usare mai panni umidi, solventi, acqua, ecc

7. SPECIFICHE TECNICHE

7.1. CARATTERISTICHE TECNICHE

Incertezza calcolata come $\pm[\% \text{lettura} + (\text{num.cifre} \times \text{risoluzione})]$ a $18^\circ\text{C} \pm 28^\circ\text{C}$, $<75\% \text{RH}$

Tensione DC			
Campo	Risoluzione	Incertezza	Protezione da sovraccarichi
200.0mV	0.1mV	$\pm(0.7\% \text{lettura} + 3 \text{cifre})$	200Vrms
2000mV	1mV		600VDC/AC
20.00V	0.01V		
200.0V	0.1V		
600V	1V	$\pm(1.0\% \text{lettura} + 3 \text{cifre})$	

Impedenza di ingresso: $>1\text{M}\Omega$


Tensione AC			
Campo	Risoluzione	Incertezza	Protezione da sovraccarichi
200.0V	0.1V	$\pm(1.5\% \text{lettura} + 12 \text{cifre})$	600VAC
600V	1V		

Impedenza di ingresso: $>1\text{M}\Omega$; Campo frequenza: $50\text{Hz} \pm 60\text{Hz}$

Resistenza e Test continuità			
Campo	Risoluzione	Incertezza	Buzzer
200.0 Ω	0.1 Ω	$\pm(1.2\% \text{lettura} + 4 \text{cifre})$	$<60\Omega$
2000 Ω	1 Ω		
20.00k Ω	0.01k Ω		
200.0k Ω	0.1k Ω		
2000k Ω	1k Ω	$\pm(1.5\% \text{lettura} + 2 \text{cifre})$	

Protezione da sovraccarichi: 250Vrms per 15s max

Corrente DC			
Campo	Risoluzione	Incertezza	Protezione da sovraccarichi
2000 μA	1 μA	$\pm(1.5\% \text{lettura} + 3 \text{cifre})$	Fusibile rapido 200mA/600V
20.00mA	0.01mA		
200.0mA	0.1mA		
10.00A	0.01A	$\pm(2.5\% \text{lettura} + 2 \text{cifre})$	Fusibile rapido 10A/600V

Prova Diodi		
Funzione	Corrente di prova	Tensione a vuoto
	circa 1mA	circa 1.2V

Test batterie			
Funzione	Risoluzione	Incertezza	Corrente di prova
1.5V	1mV	$\pm(1.5\% \text{lettura} + 3 \text{cifre})$	100mA
9V	10mV		6mA

7.2. CARATTERISTICHE GENERALI

Normative di riferimento

Sicurezza:	IEC/EN61010-1
EMC:	IEC/EN61326-1
Isolamento:	doppio isolamento
Grado di inquinamento:	2
Categoria di misura:	CAT III 600V verso terra

Display

Tipo display:	3½ LCD (max 2000 punti), segno, punto decimale e retroilluminazione
Indicazione fuori scala:	simbolo "OL" a display
Tipo di conversione:	valore medio

Alimentazione

Tipo batterie:	1x9V batteria tipo IEC 6F22
Indicazione batteria scarica:	simbolo "⊖" mostrato a display
Autonomia batteria:	ca 30 ore (backlight ON) ca 130 ore (backlight OFF)
Fusibili di protezione:	F10A/600V, 5 x 20mm (10A) F200mA/600V, 5 x 20mm (mAμA)

Caratteristiche meccaniche

Dimensioni (L x La x H):	150 x 70 x 48mm
Peso (batterie incluse):	255g
Protezione meccanica:	IP40

Condizioni ambientali di utilizzo

Temperatura di riferimento:	18°C ÷ 28°C
Temperatura di utilizzo:	0°C ÷ 50 °C
Umidità relativa ammessa:	<70%RH
Temperatura di conservazione:	-20°C ÷ 60°C
Umidità di conservazione:	<80%RH
Max altitudine di utilizzo:	2000m

Questo strumento è conforme ai requisiti della Direttiva Europea sulla bassa tensione 2014/35/EU (LVD) e della direttiva EMC 2014/30/EU
Questo strumento è conforme ai requisiti della direttiva europea 2011/65/EU (RoHS) e della direttiva europea 2012/19/EU (WEEE)

7.3. ACCESSORI

7.3.1. Accessori in dotazione

- Coppia di puntali
- Batteria (non inserita)
- Manuale d'uso

8. ASSISTENZA

8.1. CONDIZIONI DI GARANZIA

Questo strumento è garantito contro ogni difetto di materiale e fabbricazione, in conformità con le condizioni generali di vendita. Durante il periodo di garanzia, le parti difettose possono essere sostituite, ma il costruttore si riserva il diritto di riparare ovvero sostituire il prodotto. Qualora lo strumento debba essere restituito al servizio post - vendita o ad un rivenditore, il trasporto è a carico del Cliente. La spedizione dovrà, in ogni caso, essere preventivamente concordata. Allegata alla spedizione deve essere sempre inserita una nota esplicativa circa le motivazioni dell'invio dello strumento. Per la spedizione utilizzare solo l'imballo originale; ogni danno causato dall'utilizzo di imballaggi non originali verrà addebitato al Cliente. Il costruttore declina ogni responsabilità per danni causati a persone o oggetti.

La garanzia non è applicata nei seguenti casi:

- Riparazione e/o sostituzione accessori e batterie (non coperti da garanzia).
- Riparazioni che si rendono necessarie a causa di un errato utilizzo dello strumento o del suo utilizzo con apparecchiature non compatibili.
- Riparazioni che si rendono necessarie a causa di un imballaggio non adeguato.
- Riparazioni che si rendono necessarie a causa di interventi eseguiti da personale non autorizzato.
- Modifiche apportate allo strumento senza esplicita autorizzazione del costruttore.
- Utilizzo non contemplato nelle specifiche dello strumento o nel manuale d'uso.

Il contenuto del presente manuale non può essere riprodotto in alcuna forma senza l'autorizzazione del costruttore

I nostri prodotti sono brevettati e i marchi depositati. Il costruttore si riserva il diritto di apportare modifiche alle specifiche ed ai prezzi se ciò è dovuto a miglioramenti tecnologici


8.2. ASSISTENZA

Se lo strumento non funziona correttamente, prima di contattare il Servizio di Assistenza, controllare lo stato delle batterie e dei cavi e sostituirli se necessario. Se lo strumento continua a manifestare malfunzionamenti controllare se la procedura di utilizzo dello stesso è conforme a quanto indicato nel presente manuale. Qualora lo strumento debba essere restituito al servizio post - vendita o ad un rivenditore, il trasporto è a carico del Cliente. La spedizione dovrà, in ogni caso, essere preventivamente concordata. Allegata alla spedizione deve essere sempre inserita una nota esplicativa circa le motivazioni dell'invio dello strumento. Per la spedizione utilizzare solo l'imballaggio originale; ogni danno causato dall'utilizzo di imballaggi non originali verrà addebitato al Cliente

EN

1. PRECAUTIONS AND SAFETY MEASURES	20
1.1. During use	21
1.2. After use	21
1.3. Measuring categories definitions	22
2. GENERAL DESCRIPTION	23
3. PREPARATION FOR USE	23
3.1. Initial checks	23
3.2. Power supply	23
3.3. Storage	23
4. NOMENCLATURE	24
4.1. Instrument description	24
4.2. Function keys description	24
5. OPERATING INSTRUCTIONS	25
5.1. DC Voltage measurement	25
5.2. AC Voltage measurement	25
5.3. DC Current measurement	26
5.4. Resistance measurement	26
5.5. Continuity test and Diode test	27
5.6. Battery test	27
6. MAINTENANCE	28
6.1. General informations	28
6.2. Battery replacement	28
6.3. Internal fuses replacement	28
6.4. Cleaning	28
7. TECHNICAL SPECIFICATIONS	29
7.1. Technical characteristics	29
7.2. General characteristics	30
7.3. Accessories	30
7.3.1. Standard accessories	30
8. SERVICE	31
8.1. Warranty conditions	31
8.2. Service	31
9. INTERNAL FIGURES	84

1. PRECAUTIONS AND SAFETY MEASURES

This instrument complies with IEC/EN61010-1. For your own safety and to avoid damaging the instrument, you're recommended to keep to the instructions contained in this manual and read carefully all the notes preceded by the symbol :



CAUTION

- Avoid doing that in humid or wet places
- Avoid doing that in rooms where explosive gas, combustible gas, steam or excessive dust is present
- Keep you insulated from the object under test
- Do not touch exposed metal parts such as test lead ends, sockets, fixing objects, circuits etc
- Avoid doing that if you notice anomalous conditions such as breakages, deformations, fractures, leakages of battery liquid, blind display etc
- Be particularly careful when measuring voltages exceeding 20V to avoid risks of electrical shocks
- The instrument measures **DC CURRENT** and **VOLTAGE** on CAT III 600V plants (see § 1.3)
- Do not use on systems exceeding the limit values specified in technical specifications of user manual.
- Only the accessories provided with the instrument guarantee compliance with safety standards. They must be in good conditions and must be replaced, if necessary, with identical models
- Make sure that the battery should be installed correctly
- Before connecting the test probes to the installation, check that the function selector is positioned on the required measurement
- Make sure that the LCD and the range indicator show the same as the function desired

The following symbols are used on the instrument:



CAUTION - refer to the instruction manual - an improper use may damage the instrument or its components



Double insulated



DC Voltage or Current



AC Voltage



Ground reference



CAUTION: this symbol indicates that equipment, the battery and its accessories shall be subject to a separate collection and correct disposal

1.1. DURING USE

Always keep to the instructions contained in this manual:

- When changing the range, first disconnect the test leads from the circuit under test to avoid any accident.
- When the instrument is connected to measuring circuits never touch any unused terminal.
- When measuring resistors do not add any voltage. Although there is a protection circuit, excessive voltage could cause malfunctioning.
- If during measurement the displayed values remain constant check whether the HOLD function is active



CAUTION

Noncompliance with the CAUTIONs and/or the instructions may damage the tester and/or its components or injure the operator

1.2. AFTER USE

- Once the measurements are completed, turn the rotary switch to OFF
- If you expect not to use the clamp for a long time, remove the battery

1.3. MEASURING CATEGORIES DEFINITIONS

The norm IEC/EN61010-1: Safety requirements for electrical equipment for measurement, control and laboratory use, Part 1: General requirements, defines what measuring category, usually called overvoltage category, is. On § 6.7.4: Measuring circuits, it says:

(OMISSIS)


Circuits are divided into the following measurement categories:

- **Measurement category IV** is for measurements performed at the source of the low-voltage installation
Examples are electricity meters and measurements on primary overcurrent protection devices and ripple control units
- **Measurement category III** is for measurements performed in the building installation
Examples are measurements on distribution boards, circuit breakers, wiring, including cables, bus-bars, junction boxes, switches, socket-outlets in the fixed installation, and equipment for industrial use and some other equipment, for example, stationary motors with permanent connection to fixed installation.
- **Measurement category II** is for measurements performed on circuits directly connected to the low voltage installation
Examples are measurements on household appliances, portable tools and similar equipment.
- **Measurement category I** is for measurements performed on circuits not directly connected to MAINS
Examples are measurements on circuits not derived from MAINS, and specially protected (internal) MAINS-derived circuits. In the latter case, transient stresses are variable; for that reason, the norm requires that the transient withstand capability of the equipment is made known to the user

2. GENERAL DESCRIPTION

The instrument performs the below measurements:

- DC Voltage
- AC sine wave Voltage
- DC Current
- Resistance
- Continuity test
- Diode test
- 9V and 1.5V battery test


All function is selectable by means of a rotary selector. In addition there are the **HOLD** key to hold the displayed value and the  key for activated/disable LCD backlight

3. PREPARATION FOR USE

3.1. INITIAL CHECKS

The instrument has been checked from a mechanical and electrical point of view before shipment. Every care has been taken to make sure that the instrument reaches you in perfect conditions. However, it's advisable to make a rapid check to detect any damage which may have occurred in transit. Should this be the case, enter immediately the usual claims with the carrier. Make sure that all the accessories listed in § 7.3.1 are contained in the package. In case of discrepancies contact Your dealer. In case of returning of the tester please keep to the instructions given in § 8

3.2. POWER SUPPLY

The instrument is supplied by 1x9V battery type IEC 6F22. When battery is low, a low battery indication "" is displayed. To replace/insert battery please refer to § 6.2

3.3. STORAGE

To guarantee the accuracy of the measurements, after a period of storage under extreme environmental condition, wait for the necessary time so that the tester returns to normal measuring conditions (see § 7.2).

4. NOMENCLATURE

4.1. INSTRUMENT DESCRIPTION

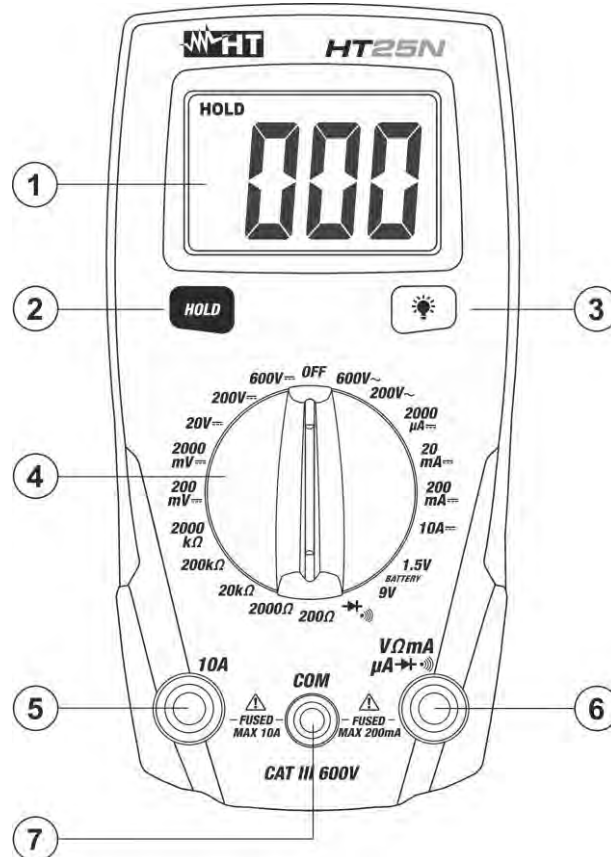


Fig. 1: Instruments description

1 LCD display

2 **HOLD** key

3 key

4 Functions selector

5 Input terminal **10A**

6 Input terminal **V Ω mA μ A**

7 Input terminal **COM**

4.2. FUNCTION KEYS DESCRIPTION

HOLD key

By pressing **HOLD** key the measured value is frozen on the display where the symbol "HOLD" appears. Press again **HOLD** to disable this function and resume normal operation

key

By pressing key it's possible to activate/disabled the backlight function on the display

5. OPERATING INSTRUCTIONS

5.1. DC VOLTAGE MEASUREMENT



CAUTION

Maximum input for DC Voltage measurements is 600V.
Do not take any voltage measurement exceeding this limit in order not to risk electrical shock or damaging the instrument

1. Selecting the position **200mV $\overline{\text{---}}$** , **2000mV $\overline{\text{---}}$** , **20V $\overline{\text{---}}$** , **200V $\overline{\text{---}}$** or **600V $\overline{\text{---}}$**
2. Insert the test leads into the jacks, the red plug into **V Ω mA μ A \rightarrow +** jack and black plug into **COM** jack
3. Connect the red and black test leads to the positive and negative poles of the circuit under test respectively (see Fig. 2). The voltage value is displayed
4. If the message "**OL**" is displayed select a higher range.
5. The symbol "-" on the instrument display indicates that voltage has opposite direction regarding the connection.
6. For HOLD function refer to § 4.2

5.2. AC VOLTAGE MEASUREMENT



CAUTION

Maximum input for AC Voltage measurements is 600V.
Do not take any voltage measurement exceeding this limit in order not to risk electrical shock or damaging the instrument

1. Selecting the position **200V \sim** or **600V \sim**
2. Insert the test leads into the jacks, the red plug into **V Ω mA μ A \rightarrow +** jack and black plug into **COM** jack
3. Connect the test leads to the circuit under test (see Fig. 3). The voltage value is displayed
4. If the message "**OL**" is displayed select a higher range.
5. For HOLD function refer to § 4.2

5.3. DC CURRENT MEASUREMENT



CAUTION

The maximum input for DC current is 10A (**10A** input) or 200mA (**VΩmAμA→|·|**) input). Do not attempt to measure higher currents to avoid electrical shocks or damages to the instrument

1. Power off the circuit under test
2. Selecting the position **2000μA→|·|**, **20mA→|·|**, **200mA→|·|** or **10A**
3. Insert the test leads into the jacks, the red plug into **10A** jack or **VΩmAμA→|·|** jack and black plug into **COM** jack
4. Connect the red and the black plugs in series with the circuit whose current is to be measured respecting the polarities (see Fig. 4)
5. Energize the circuit under test. The current value will be displayed.
6. The message "**OL**" means that the detected current exceeds the limits.
7. The symbol "-" on the instrument display indicates that current has opposite direction regarding the connection.
8. For HOLD function refer to § 4.2

5.4. RESISTANCE MEASUREMENT



CAUTION

Before taking any in circuit resistance measurement, remove power from the circuit to be tested and discharge all the capacitors



1. Selecting the position **200Ω**, **2000Ω**, **20kΩ**, **200kΩ** or **2000kΩ**
2. Insert the test leads into the jack, the red plug into **VΩmAμA→|·|** jack and black plug into **COM** jack
3. Connect the test leads to the circuit under test (see Fig. 5). The resistance value is displayed
4. If the message "**OL**" is displayed a higher range must be selected
5. For HOLD function refer to § 4.2

5.5. CONTINUITY TEST AND DIODE TEST



CAUTION

Before taking any in circuit resistance measurement, remove power from the circuit to be tested and discharge all the capacitors

1. Selecting the position 
2. Insert the test leads into the jacks, the red plug into **VΩmAμA**  jack and black plug into **COM** jack


Continuity test

3. Connect the test leads to the circuit under test (see Fig. 6 – left part)
4. The resistance value (just indicative) is displayed and the instrument emits a sound signal if the resistance value results to be $<60\Omega$

Diode test

5. Connect the test leads to the diode under test observing the proper polarities (see Fig. 6 – right part)
6. The threshold voltage value of direct polarization, expressed in **mV** is shown at display
7. If the threshold voltage value is 0V the diode P-N junction is shorted circuit
8. If the message "**OL**" is displayed the diode terminals are reversed, the diode P-N junction is damaged

5.6. BATTERY TEST


1. Selecting the position **1.5V** (1.5V battery test) or **9V** (9V battery test)
2. Insert the test leads into the jacks, the red plug into **VΩmAμA**  jack, and black plug into **COM** jack
3. Connect the red and black test leads to the positive and negative poles of the battery under test respectively (see Fig. 7). The battery voltage value is displayed
1. For HOLD function refer to § 4.2

6. MAINTENANCE

6.1. GENERAL INFORMATIONS

1. Whether in use or in storage, please do not exceed the specification requirements to avoid possible damages or dangers.
2. Do not place this meter at high temperatures or humidity or expose it to direct sunlight.
3. Be sure to turn off the meter after use. If you expect not to use the tester for a long time, remove the battery to avoid leakages of battery liquid that would damage the internal parts

6.2. BATTERY REPLACEMENT

When the symbol  is shown on the display replace the battery.



CAUTION

Only expert and trained technicians must perform this operation. Remove the test leads before replacing the battery

1. Turn off the instrument
2. Disconnect the test leads from the input terminals.
3. Remove the fixing screw from the battery cover and detach it.
4. Remove the battery replacing it with new one of the same type (see § 7.2) respecting the polarity signs.
5. Replace the battery cover and screw
1. Use the appropriate battery disposal methods for your area

6.3. INTERNAL FUSES REPLACEMENT

1. Turn OFF the meter and disconnect the test leads from the input terminals
2. Unscrew the four fixing screws of the back holster and remove it
3. Remove the defective fuse and install a new fuse of the same size and rating (see § 7.2) Make sure the new fuse is centered in the fuse holder. Re-screw the back holster

6.4. CLEANING

For cleaning the instrument use a soft dry cloth. Never use a wet cloth, solvents or water, etc

7. TECHNICAL SPECIFICATIONS

7.1. TECHNICAL CHARACTERISTICS

Accuracy calculated as $\pm[\%rdg + (dgt * resolution)]$ at $18^{\circ}\text{C} \div 28^{\circ}\text{C}$, $<75\%RH$

DC Voltage			
Range	Resolution	Accuracy	Overload protection
200.0mV	0.1mV	$\pm(0.7\%rdg + 3dgt)$	200Vrms
2000mV	1mV		600VDC/AC
20.00V	0.01V		
200.0V	0.1V		
600V	1V	$\pm(1.0\%rdg + 3dgt)$	

Input impedance: $>1M\Omega$


AC Voltage			
Range	Resolution	Accuracy	Overload protection
200.0V	0.1V	$\pm(1.5\%rdg + 12dgt)$	600VDC/AC
600V	1V		

Input impedance: $>1M\Omega$; Frequency range: $50\text{Hz} \div 60\text{Hz}$

Resistance and Continuity test			
Range	Resolution	Accuracy	Buzzer
200.0 Ω	0.1 Ω	$\pm(1.2\%rdg + 4dgt)$	$<60\Omega$
2000 Ω	1 Ω		
20.00k Ω	0.01k Ω		
200.0k Ω	0.1k Ω		
2000k Ω	1k Ω	$\pm(1.5\%rdg + 2dgt)$	

Overload protection: $250\text{Vrms} <15\text{sec}$

DC Current			
Range	Resolution	Accuracy	Overload protection
2000 μA	1 μA	$\pm(1.5\%rdg + 3dgt)$	Fast fuse 200mA/600V
20.00mA	0.01mA		
200.0mA	0.1mA		
10.00A	0.01A	$\pm(2.5\%rdg + 2dgt)$	Fast fuse 10A/600V

Diode test		
Function	Test current	Open voltage
	approx 1mA	circa 1.2V

Battery test			
Function	Resolution	Accuracy	Test current
1.5V	1mV	$\pm(1.5\%rdg + 3dgt)$	100mA
9V	10mV		6mA

7.2. GENERAL CHARACTERISTICS

Reference guidelines

Safety:	IEC/EN61010-1
EMC:	IEC/EN61326-1
Insulation:	double insulation
Pollution degree:	2
Measurement category:	CAT III 600V to ground

Display

Characteristics:	3½ LCD (2000counts), decimal point unit symbol, backlight
Over range indication:	symbol "OL" on the display
Conversion mode:	Mean value

Power supply

Battery type:	1x9V battery type IEC 6F22
Low battery indication:	symbol "⚡" on the display
Battery life:	ca 30h (backlight ON) ca 130h (backlight OFF)
Protection fuses:	F10A/600V, 5 x 20mm (10A input) F200mA/600V, 5 x 20mm (mAµA input)

Mechanical characteristics

Dimensions (L x W x H):	150 x 70 x 48mm (6 x 3 x 2in)
Weight (including battery):	255g (9 ounces)
Mechanical protection:	IP40

Environmental conditions

Reference temperature:	18°C ÷ 28°C (64°F ÷ 82°F)
Operating temperature:	0°C ÷ 50°C (32°F ÷ 122°F)
Operating humidity:	<70%RH
Storage temperature:	-20°C ÷ 60 °C (-4°F ÷ 140°F)
Storage humidity:	<80%RH
Max height of use:	2000m (6.562ft)

This instrument satisfies the requirements of Low Voltage Directive 2014/35/EU (LVD) and of EMC Directive 2014/30/EU
This instrument satisfies the requirements of European Directive 2011/65/EU (RoHS) and 2012/19/EU (WEEE)

7.3. ACCESSORIES

7.3.1. Standard accessories

- Couple of test leads
- Battery (not fitted)
- User manual

8. SERVICE

8.1. WARRANTY CONDITIONS

This equipment is guaranteed against material faults or production defects, in accordance with the general sales conditions. During the warranty period (one year), faulty parts may be replaced. The manufacturer reserves the right to decide either to repair or replace the product. In case of returning of the instrument, all transport charges must be paid by the customer. The instrument must be accompanied by a delivery note indicating the faults or reasons of returning. The returned tester must be packed in its original box. Any damage occurred in transit because of lack of original packaging will be debited to the customer. The manufacturer is not responsible for any damage against persons or things. Accessories and batteries are not covered by warranty.

The warranty won't be applied to the following cases:

- Faults due to improper use of the equipment
- Faults due to combination of the tester with incompatible equipment.
- Faults due to improper packaging.
- Faults due to servicing carried out by a person not authorized by the company.
- Faults due to modifications made without explicit authorisation of our technical department.
- Faults due to adaptation to a particular application not provided for by the definition of the equipment or by the instruction manual.

The contents of this manual cannot be reproduced in any form without our authorization.

Our products are patented. Our logotypes are registered. We reserve the right to modify characteristics and prices further to technological developments


8.2. SERVICE

If the equipment doesn't work properly, before contacting the service, test the batteries, the test leads, etc., and change them if necessary. If the equipment still doesn't work, make sure that your operating procedure complies with the one described in this manual. In case of returning of the instrument, all transport charges must be paid by the customer. The instrument must be accompanied by a delivery note indicating the faults or reasons of returning. The returned tester must be packed in its original box. Any damage occurred in transit because of lack of original packaging will be debited to the customer

ES

1. PRECAUCIONES Y MEDIDAS DE SEGURIDAD	33
1.1. Durante el uso	34
1.2. Después del uso	34
1.3. Definición de categoría de medida	35
2. DESCRIPCIÓN GENERAL	36
3. PREPARACIÓN PARA EL USO	36
3.1. Controles iniciales	36
3.2. Alimentación del instrumento	36
3.3. Almacenamiento	36
4. NOMENCLATURA	37
4.1. Descripción del instrumento	37
4.2. Descripción teclas función	37
5. INSTRUCCIONES OPERATIVAS	38
5.1. Medida de Tensión CC	38
5.2. Medida de Tensión CA	38
5.3. Medida de Corriente CC	39
5.4. Medida de Resistencia	39
5.5. Prueba Continuidad y Prueba de Diodos	40
5.6. Prueba de Batería	40
6. MANTENIMIENTO	41
6.1. Generalidades	41
6.2. Sustitución de la pila	41
6.3. Sustitución de fusibles	41
6.4. Limpieza del instrumento	41
7. ESPECIFICACIONES TÉCNICAS	42
7.1. Características técnicas	42
7.2. Características generales	43
7.3. Accesorios	43
7.3.1. Accesorios en dotación	43
8. ASISTENCIA	44
8.1. Condiciones de garantía	44
8.2. Asistencia	44
9. FIGURAS INTERNAS	84

1. PRECAUCIONES Y MEDIDAS DE SEGURIDAD

Este aparato está conforme a las normas de seguridad IEC/EN61010-1, relativas a los instrumentos electrónicos de medida. Para su propia seguridad y la del propio aparato, usted debe seguir los procedimientos descritos en este manual de instrucciones y especialmente leer todas las notas precedidas del símbolo :



ATENCIÓN

- No mida tensiones en ambientes húmedos
- No utilice el equipo en ambientes con gases explosivos (material), gases combustibles vapores o polvo (material)
- Manténgase aislado del objeto antes de la medida
- No toque ninguna parte metálica expuesta (conductores) a las puntas de prueba, terminales, objetos fijos, circuitos, etc
- Si detecta alguna parte del instrumento como: partes metálicas, grietas, deformaciones, fracturas, sustancias extrañas, etc. No utilice el instrumento
- Cuando mida por encima de los 20V tenga presente que puede causar la conducción por el cuerpo humano
- Puede ser utilizado para medidas de **CORRIENTE CC** Y **TENSIÓN** sobre instalaciones con categoría de medida CAT III 600V (ver § 1.3)
- Sólo las puntas de prueba incluidas en dotación con el instrumento garantizan los estándares de seguridad. Deben estar en buen estado y si fuese necesario cambiarlas por un modelo idéntico.
- No efectúe medidas sobre circuitos que superen los límites de corriente y tensión especificados.
- Controle que la pila esté insertada correctamente.
- Antes de conectar las puntas al circuito en examen, controle que el conmutador esté posicionado correctamente.
- Controle que el visualizador LCD y el conmutador indiquen la misma función

En el presente manual y sobre el instrumento son utilizados los siguientes símbolos:



Atención: atégase a las instrucciones reportadas en el manual; un uso indebido podría causar daños al instrumento o a sus componentes



Instrumento con doble aislamiento



Tensión o Corriente CC



Tensión CA



Referencia de tierra



El símbolo indica que el aparato y sus accesorios deben ser reciclados separadamente y tratados de modo correcto

1.1. DURANTE EL USO

La rogamos lea atentamente las recomendaciones y las instrucciones siguientes:

- Cuando cambie de escala, primero saque el conductor a medir o el circuito de la mordaza para evitar posibles accidentes.
- Cuando el instrumento está conectado a los circuitos de medida, nunca toque los terminales vacíos.
- Cuando mida resistencias, por favor no añada ninguna tensión. Aunque dispone de un circuito de protección, tensiones excesivas pueden llegar a provocar un funcionamiento incorrecto
- Durante la medida, si el valor de la lectura o el indicador de polaridad permanecen sin cambios, compruebe si la tecla HOLD está activada



ATENCIÓN

La falta de observación de las Advertencias pueden dañar el instrumento y/o sus componentes y constituyen fuentes de peligro para el usuario

1.2. DESPUÉS DEL USO

- Cuando ha acabado de realizar todas las medidas, posicione el conmutador en OFF
- Si se prevé no utilizar el instrumento durante un largo periodo quite la pila

1.3. DEFINICIÓN DE CATEGORÍA DE MEDIDA

La norma IEC/EN61010-1: Prescripciones de seguridad para aparatos eléctricos de medida, control y para uso en laboratorio, Parte 1: Prescripciones generales, definición de categoría de medida, comúnmente llamada categoría de sobretensión. En el § 6.7.4: Circuitos de medida, indica:


Los circuitos están subdivididos en las siguientes categorías de medida:

- La **Categoría IV de medida** sirve para las medidas efectuadas sobre una fuente de una instalación de baja tensión.
Ejemplo: contadores eléctricos y de medidas sobre dispositivos primarios de protección de las sobrecorrientes y sobre la unidad de regulación de la ondulación.
- La **Categoría III de medida** sirve para las medidas efectuadas en instalaciones interiores de edificios
Ejemplo: medida sobre paneles de distribución, disyuntores, cableados, incluidos los cables, los embarrados, los interruptores, las tomas de instalaciones fijas y los aparatos destinados al uso industrial y otra instrumentación, por ejemplo los motores fijos con conexionado a instalación fija.
- La **Categoría II de medida** sirve para las medidas efectuadas sobre circuitos conectados directamente a las instalaciones de baja tensión
Ejemplo: medidas sobre instrumentación para uso doméstico, utensilios portátiles e instrumentación similar.
- La **Categoría I de medida** sirve para las medidas efectuadas sobre circuitos no conectados directamente a la RED DE DISTRIBUCIÓN.
Ejemplo: medidas sobre no derivados de la RED y derivados de la RED pero con protección particular (interna). En este último caso las necesidades de transitorios son variables, por este motivo se requiere que el usuario conozca la capacidad de resistencia a los transitorios de la instrumentación

2. DESCRIPCIÓN GENERAL

El instrumento efectúa las siguientes medidas:

- Tensión CC
- Tensión CA senoidal
- Corriente CC
- Resistencia
- Prueba de Continuidad
- Prueba de Diodos
- Prueba de batería 9V y 1.5V


Cada uno de estos parámetros pueden ser seleccionados mediante el selector rotativo. La tecla **HOLD** puede habilitar/deshabilitar esta función para bloquear el valor visualizado en el mismo momento que pulsamos la tecla. La tecla  puede activar/desactivar la retroiluminación del visualizador

3. PREPARACIÓN PARA EL USO

3.1. CONTROLES INICIALES

El instrumento, antes de ser expedido, ha sido controlado desde el punto de vista eléctrico y mecánico. Han sido tomadas todas las precauciones necesarias para asegurar que el instrumento llegue hasta usted sin ningún daño. De todas formas, es aconsejable realizar una pequeña comprobación con el fin de detectar cualquier posible daño sufrido por el transporte, si este fuera el caso, consulte inmediatamente con su transportista. Compruebe que el embalaje esté con todos los componentes incluidos en la lista del § 7.3.1 En caso de discrepancias contacte con el distribuidor. En el caso de tener que reenviar el equipo siga las instrucciones reflejadas en el § 8

3.2. ALIMENTACIÓN DEL INSTRUMENTO

El instrumento se alimenta a través de 1x9V pila tipo IEC 6F22 incluida. Cuando las pilas estén agotadas, el símbolo  de pila agotada será indicado. Para sustituir/insertar la pila siga las instrucciones indicadas en el § 6.2

3.3. ALMACIENAMIENTO

Para garantizar la precisión de las medidas, después de un largo tiempo de almacenaje en condiciones ambientales extremas, espere a que el instrumento esté en las condiciones ambientales normales (ver § 7.2)

4. NOMENCLATURA

4.1. DESCRIPCIÓN DEL INSTRUMENTO

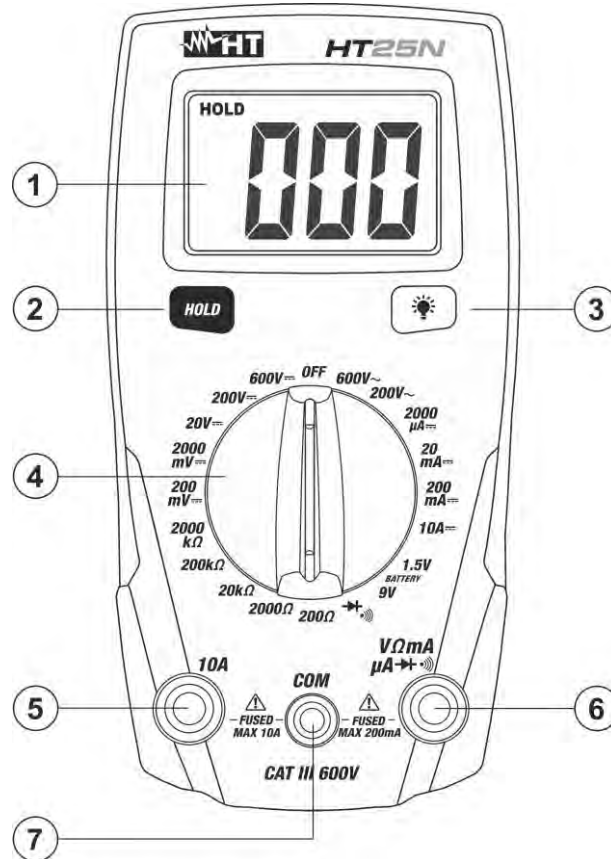


Fig. 1: Descripción del instrumento

1 Visualizador LCD

2 Tecla **HOLD**

3 Tecla

4 Selector rotativo de escala

5 Terminale de entrada **10A**

6 Terminal de entrada **VΩmA μA**

7 Terminal de entrada **COM**

4.2. DESCRIPCIÓN TECLAS FUNCIÓN

Tecla **HOLD**

Pulsando la tecla **HOLD** activamos la congelación del valor leído en el visualizador. Aparecerá en pantalla el mensaje "HOLD". Esta modalidad puede ser desactivada si pulsamos nuevamente la tecla **HOLD**

Tecla

Pulse la tecla para activar/desactivar la retroiluminación del visualizador

5. INSTRUCCIONES OPERATIVAS

5.1. MEDIDA DE TENSIÓN CC



ATENCIÓN

La **máxima tensión CC de entrada es de 600V**. No mida tensiones que excedan los límites expresados en este manual. La superación de tales límites puede causar shock eléctrico al usuario y dañar el instrumento

1. Seleccione la función **200mV $\overline{=}$** , **2000mV $\overline{=}$** , **20V $\overline{=}$** , **200V $\overline{=}$** o **600V $\overline{=}$**
2. Inserte las puntas de prueba en los terminales, la punta roja en el terminal **V Ω mA μ A \rightarrow ⌚**) y la punta negra en el terminal **COM**
3. Inserte las dos puntas de prueba en el punto deseado del circuito (ver Fig. 2). Luego el instrumento muestra el resultado
4. Si aparece el mensaje "**OL**" seleccione una escala superior.
5. La visualización del símbolo "-" indica que la tensión medida está invertida respecto a las puntas de prueba como indica la Fig. 2
6. Para la medida de la función HOLD ver § 4.2

5.2. MEDIDA DE TENSIÓN CA



ATENCIÓN


La **máxima tensión CA de entrada es de 600V**. No mida tensiones que excedan los límites expresados en este manual. La superación de tales límites puede causar shock eléctrico al usuario y dañar el instrumento


1. Seleccione la función **200V \sim** o **600V \sim**
2. Inserte las puntas de prueba en los terminales, la punta roja en el terminal **V Ω mA μ A \rightarrow ⌚**) y la punta negra en el terminal **COM**
3. Inserte las dos puntas de prueba en el punto deseado del circuito (ver Fig. 3). Luego el instrumento muestra el resultado
4. Si aparece el mensaje "**OL**" seleccione una escala superior.
5. Para la medida de la función HOLD ver § 4.2

5.3. MEDIDA DE CORRIENTE CC



ATENCIÓN

La máxima corriente de entrada es 10A (entrada **10A**) o 200mA (ingreso **VΩmAμA** ). No trate de medir ninguna corriente que exceda estos límites. Si se exceden los límites puede causar un choque eléctrico al operario y dañar el instrumento


1. Quite la alimentación del circuito a prueba
2. Seleccione la función **2000μA**, **20mA**, **200mA** o **10A**
3. Inserte las puntas de prueba en los terminales, la punta roja en el terminal **10A** o en el terminal **VΩmAμA**  y la punta negra en el terminal **COM**
4. Inserte las dos puntas de prueba en serie al circuito, respetando la polaridad (ver Fig. 4)
5. Dele alimentación al circuito a prueba. El valor de la corriente será indicado en el visualizador.
6. Si aparece el mensaje "OL", indica que la corriente en prueba ha superado el rango máximo del instrumento.
7. La visualización del símbolo "-" indica que la corriente medida está invertida respecto a las puntas de prueba como indica las Fig. 4
8. Para la medida de la función HOLD ver § 4.2

5.4. MEDIDA DE RESISTENCIA



ATENCIÓN

Antes de efectuar cualquier medida de resistencia asegúrese que el circuito en examen no esté alimentado y que eventuales condensadores presentes estén descargados

1. Seleccione la función **200Ω**, **2000Ω**, **20kΩ**, **200kΩ** o **2000kΩ**
2. Inserte las puntas de prueba en los terminales, la punta roja en el terminal **VΩmAμA**  y la punta negra en el terminal **COM**
3. Inserte las dos puntas de prueba en el punto deseado del circuito (ver Fig. 5), luego el instrumento muestra el resultado
4. Si aparece el mensaje "OL" seleccione una escala superior
5. Para la medida de la función HOLD ver § 4.2

6. MANTENIMIENTO

6.1. GENERALIDADES

1. Por lo tanto en su uso o en su almacenamiento no exceda los valores límite ni las especificaciones requeridas para evitar en lo posible cualquier daño o peligro durante el uso.
2. No someta este instrumento a altas temperaturas o humedades o lo exponga directamente a la luz solar.
3. Asegúrese de apagar el instrumento después de su uso. Para periodos largos de almacenamiento, quite la pila para evitar que el ácido dañe partes internas

6.2. SUSTITUCIÓN DE LA PILA

Cuando sobre el visualizador LCD aparece el símbolo  debe sustituir la pila.



ATENCIÓN

Sólo técnicos expertos pueden efectuar esta operación. Antes de efectuar esta operación asegúrese de haber desconectado todos los cables de los terminales de entrada o el cable en examen del interior del maxilar

1. Sitúe el selector de funciones en la posición **OFF**
2. Desconecte todas las puntas de prueba o el objeto bajo prueba.
3. Saque el tornillo de la tapa de pila, y la tapa de la parte posterior.
4. Inserte la pila nueva del mismo tipo (ver § 7.2) respetando la polaridad indicada
5. Coloque la tapa de pila y el tornillo
6. No tire la pila agotada. Use los contenedores especiales para salvaguardar el medio ambiente

6.3. SUSTITUCIÓN DE FUSIBLES

1. Posicione el conmutador en posición **OFF** y quite los cables de los terminales de entrada
2. Quite los cuatro tornillos de fijación de la carcasa posterior y quitela
3. Quite el fusible dañado e inserte uno del mismo tipo (ver § 7.2) y coloque la carcasa posterior

6.4. LIMPIEZA DEL INSTRUMENTO

Para la limpieza del instrumento use un paño suave y seco. Nunca use un paño húmedo, disolventes o agua, etc

7. ESPECIFICACIONES TÉCNICAS

7.1. CARACTERÍSTICAS TÉCNICAS

Incertidumbre calculada como $\pm[\%lectura + (\text{num dgt} * \text{resolución})]$ a: 18°C \pm 28°C, <75%RH

Tensión CC			
Escala	Resolución	Incertidumbre	Protección contra sobrecargas
200.0mV	0.1mV	$\pm(0.7\%lectura + 3dgt)$	200Vrms
2000mV	1mV		600VDC/AC
20.00V	0.01V		
200.0V	0.1V		
600V	1V	$\pm(1.0\%lectura + 3dgt)$	

Impedancia de entrada: >1M Ω


Tensión CA			
Escala	Resolución	Incertidumbre	Protección contra sobrecargas
200.0V	0.1V	$\pm(1.5\%lectura + 12dgt)$	600VDC/AC
600V	1V		

Impedancia de entrada: >1M Ω ; Escala frecuencia: 50Hz \pm 60Hz

Resistencia y prueba de Continuidad			
Escala	Resolución	Incertidumbre	Zumbador
200.0 Ω	0.1 Ω	$\pm(1.2\%lectura + 4dgt)$	<60 Ω
2000 Ω	1 Ω		
20.00k Ω	0.01k Ω		
200.0k Ω	0.1k Ω		
2000k Ω	1k Ω	$\pm(1.5\%lectura + 2dgt)$	

Protección contra sobrecargas: 250Vrms <15sec

Corriente CC			
Escala	Resolución	Incertidumbre	Protección contra sobrecargas
2000 μ A	1 μ A	$\pm(1.5\%lectura + 3dgt)$	Fusible Rápido 200mA/600V
20.00mA	0.01mA		
200.0mA	0.1mA		
10.00A	0.01A	$\pm(2.5\%lectura + 2dgt)$	Fusible rápido 10A / 600V

Prueba de diodos		
Función	Corriente de prueba	Tensión en vacío
	circa 1mA	circa 1.2V

Test batterie			
Función	Resolución	Incertidumbre	Corriente de prueba
1.5V	1mV	$\pm(1.5\%lectura + 3cifre)$	100mA
9V	10mV		6mA

7.2. CARACTERÍSTICAS GENERALES

Normas de referencia

Seguridad:	IEC/EN61010-1
EMC:	IEC/EN61326-1
Aislamiento:	doble aislamiento
Nivel de Polución:	2
Categoría de medida:	CAT III 600V res . tierra

Visualizador

Características:	3½ LCD (2000 puntos), signo y punto Decimal y retroiluminación
Indicación fuera de escala:	símbolo "OL" mostrado
Tipo de conversor:	Valor medio

Alimentación

Tipo pila:	1x9V pila tipo IEC 6F22
Indicación pila descargada:	símbolo "⊖" mostrado
Duración de pila:	ca 30h (retroil. ON), ca 130h (retroil. OFF)
Fusibles de protección:	F10A/250V, 5.1x20.5mm (10A) F200mA/250V, 5.1x20.5mm (mAμA)

Características mecánicas

Dimensiones (L x La x H):	150 x 70 x 48mm
Peso (pila incluida):	255g
Protección mecánica:	IP40

Condiciones ambientales de uso

Temperatura de referencia:	18°C ÷ 28°C
Temperatura de uso:	0°C ÷ 50 °C
Humedad relativa admitida:	<70%RH
Temperatura de almacenamiento:	-20°C ÷ 60°C
Humedad de almacenamiento:	<80%RH
Máx. altitud de uso:	2000m

Este instrumento es conforme a los requisitos de la Directiva Europea sobre baja tensión 2014/35/EU (LVD) y de la directiva EMC 2014/30/EU

Este instrumento es conforme a los requisitos de la Directiva Europea 2011/65/EU (RoHS) y de la directiva 2012/19/EU (WEEE)

7.3. ACCESORIOS

7.3.1. Accesorios en dotación

- Juego de puntas de prueba
- Pila
- Manual de instrucciones

8. ASISTENCIA

8.1. CONDICIONES DE GARANTÍA

Este instrumento está garantizado contra defecto de material y fabricación, en conformidad con las condiciones generales de venta. Durante el periodo de garantía, las partes defectuosas pueden ser sustituidas, pero el fabricante se reserva el derecho de repararlo o bien sustituir el producto. Siempre que el instrumento deba ser devuelto al servicio postventa o al distribuidor, el transporte será a cargo del Cliente. El envío deberá, en cada caso, ser previamente acordado. Para cada expedición utilice embalajes originales; cada daño causado por el uso del embalaje no originales será a cargo del cliente. El fabricante declina toda responsabilidad por daños causados a personas u objetos.

La garantía no se aplica en los siguientes casos:

- Reparaciones y/o sustitución de accesorios y pila (no son cubiertas por la garantía).
- Reparaciones que se deban a causa de un uso erróneo del instrumento o de su uso con aparatos no compatibles.
- Reparaciones que se deban a causa de un embalaje no adecuado.
- Reparación que se deban a la intervención de personal no autorizado.
- Modificaciones realizadas al instrumento sin explícita autorización del fabricante.
- Uso no contemplado en las especificaciones del instrumento o del manual de uso.

El contenido del presente manual no puede ser reproducido de ninguna forma sin la autorización del fabricante


Nuestro producto está patentado. Los logotipos están registrados. La empresa se reserva el derecho de modificar las características y piezas parte de la tecnología de desarrollo sin ningún aviso

8.2. ASISTENCIA

Si el instrumento no funciona correctamente, antes de contactar con el Servicio de Asistencia, controle el estado de la pila y sustitúyala si fuese necesario. Si el instrumento continúa manifestando un mal funcionamiento controle si el procedimiento de uso del mismo es conforme según lo indicado en el presente manual. En caso de que el instrumento deba ser reenviado al servicio postventa o al distribuidor, el transporte es a cargo del Cliente. El envío deberá, en cada caso, ser previamente acordado. **Acompañando al envío debe ser incluida una nota explicativa sobre los motivos del envío del instrumento.** Para cada expedición utilice embalajes originales; cada daño causado por el uso del embalaje no originales será a cargo del cliente.

DE	1. SICHERHEITS-VORKEHRUNGEN	46
	1.1. Während der Anwendung	47
	1.2. Nach Gebrauch	47
	1.3. Definition der Überspannungskategorie	48
	2. ALLGEMEINE BESCHREIBUNG	49
	3. VORBEREITUNG FÜR DIE VERWENDUNG	49
	3.1. Vorbereitende Prüfung	49
	3.2. Spannungsversorgung	49
	3.3. Lagerung	49
	4. NOMENKLATUR	50
	4.1. Instrumentenbeschreibung	50
	4.2. Beschreibung der funktionstasten	50
	5. ANWEISUNGEN ZUM GEBRAUCH	51
	5.1. DC Spannungsmessung	51
	5.2. AC Spannungsmessung	51
	5.3. DC Strommessung	52
	5.4. Widerstandsmessung	52
	5.5. Durchgangsprüfung und Dioden Test	53
	5.6. Batterietest	53
	6. WARTUNG UND PFLEGE	54
	6.1. Allgemeine Informationen	54
	6.2. Batteriewechsel	54
	6.3. Wechsel der Sicherung	54
	6.4. Reinigen	54
	7. TECHNISCHE DATEN	55
	7.1. Eigenschaften	55
	7.2. Allgemeine daten	56
	7.3. Zubehör	56
	7.3.1. Standard Zubehör	56
	8. GARANTIE	57
	8.1. Garantiebestimmungen	57
	8.2. Kundendienste	57
	9. INTERNE ZAHLEN	84

1. SICHERHEITS-VORKEHRUNGEN

Dieses Gerät entspricht der Sicherheitsnorm IEC/EN61010-1 für elektronische Messgeräte. Zu Ihrer eigenen Sicherheit und der des Gerätes müssen Sie den Verfahren folgen, die in dieser Bedienungsanleitung beschrieben werden, und müssen besonders alle Notizen lesen, denen folgendes Symbol  vorangestellt ist:



WARNUNG

- Vermeiden Sie Messungen in feuchter oder nasser Umgebung, stellen Sie sicher, dass die Umgebungsbedingungen innerhalb der Gerätespezifikation liegen
- Vermeiden Sie Messungen in der Nähe von explosiven oder brennbaren Gasen oder dort wo Gase gelagert werden, vermeiden Sie auch Messungen in der Nähe von extremer Hitze und Staub
- Achten Sie darauf, dass Sie isoliert zum zu testenden Objekt stehen
- Berühren Sie keine frei liegenden Metallteile wie Enden von Prüflösungen, Steckdosen, Befestigungen, Schaltkreise etc.
- Nehmen Sie keine Messungen vor, wenn Sie anomale Bedingungen wie Bruchschäden, Deformationen, Risse, Austritt von Batterieflüssigkeit, keine Anzeige am Display etc. bemerken
- Sind Sie besonders vorsichtig, wenn Sie Spannungen über 20V messen, um sich nicht des Risikos von Stromschlägen auszusetzen
- Dieses Modell ist für **DC STROMMESSUNGEN** und **SPANNUNGSMESSUNGEN** in Installationen mit CAT III 600V (siehe § 1.3)
- Sie müssen die üblichen Sicherheitsbestimmungen einhalten, bezogen auf das Schützen Ihrer selbst vor gefährlichen elektrischen Strömen und das Schützen des Messgerätes vor einer falschen Bedienung
- Prüfen Sie, ob die Batterien korrekt installiert sind.

Die folgenden Symbole werden benutzt:



Achtung: Beziehen Sie sich auf die Bedienungsanleitung. Falscher Gebrauch kann zur Beschädigung des Messgerätes oder seiner Bestandteile führen



Messgerät doppelt isoliert



DC Spannung oder Strom



AC Spannung



Erdung



Dieses Symbol zeigt an, dass die Ausrüstung, die Batterien und seine Zubehörteile getrennt gesammelt und auf die richtige Weise entsorgt werden müssen

1.1. WÄHREND DER ANWENDUNG

Lesen Sie die Empfehlung, die folgt, und die Anweisung in diesem Handbuch:

- Wenn Sie den zu messenden Bereich ändernder, trennen Sie die Messleitungen zuerst vom zu prüfenden Objekt, um jeden Unfall zu vermeiden.
- Wenn das Gerät an die Messschaltungen angeschlossen ist, berühren Sie nie eine freiliegende Prüflitung.
- Wenn Sie Widerstand messen, fügen Sie bitte keine Spannung hinzu. Obwohl es eine Schutzschaltung gibt, verursacht übermäßige Spannung immer noch eine Funktionsstörung.
- Wenn Sie während der Messung einer Größe oder eines Wertes, die Hold-Funktion drücken bleibt die Anzeige erhalten, solange die Hold-Funktion an ist



WARNUNG

Nicht Befolgen der Verwarnungen und/oder der Gebrauchsanweisung beschädigt vielleicht das Gerät und/oder seine Bestandteile und kann den Benutzer verletzen

1.2. NACH GEBRAUCH

- Sobald die Messungen beendet sind, schalten Sie das Instrument aus.
- Wenn das Instrument für eine längere Zeit nicht benutzt wird, entfernen Sie bitte die Batterien

1.3. DEFINITION DER ÜBERSPANNUNGSKATEGORIE

Standard IEC/EN61010-1 (Sicherheitsbestimmungen für elektrische Geräte zur Messung, Kontrolle und den Laborbetrieb, Teil 1: Allgemeine Voraussetzungen) definiert was eine Messkategorie (normalerweise als ‚Überspannungskategorie‘ bezeichnet) ist. In § 6.7.4: Messungen eines Stromkreises steht:

Stromkreise werden in folgende Messkategorien unterteilt:

- **Messkategorie IV** für Messungen, die an der Quelle Niederspannungsinstallation durchgeführt werden.
Zum Beispiel Stromzähler und Messungen an primären Überspannungsschutzgeräten und Wellenkontrolleinheiten.
- **Messkategorie III** für Messungen, die in der Gebäudeinstallation durchgeführt werden.
Zum Beispiel Messungen an Verteilern, Unterbrechern, Verkabelungen, inklusive Kabeln, Sammelschienen, Verteilerdosen, Schaltern, fest installierte Steckdosen, sowie Gerätschaft für industrielle Verwendung und andere Ausrüstung wie z.B. stationäre Motoren mit permanenter Verbindung zur festen Installation.
- **Messkategorie II** für Messungen an Stromkreisen, die direkt an die Niederspannungsinstallation angeschlossen sind.
Zum Beispiel Messungen an Haushaltsgeräten, tragbaren Geräten und ähnlichem.
- **Messkategorie I** für Messungen, die nicht direkt mit dem Stromversorgungsnetz verbunden sind
Zum Beispiel Messungen an Stromkreisen die nicht vom Versorgungsnetz kommen, und speziell geschützten (internen) vom Versorgungsnetz kommenden Stromkreisen. Im letzten Fall sind vorübergehende Belastungen variabel; daher schreibt die Norm vor, dass der Benutzer die kurzfristige Widerstandsfähigkeit der Geräte kennen muss.

2. ALLGEMEINE BESCHREIBUNG

Das Messgerät kann die folgenden Messungen ausführen:

- DC Spannung
- AC Sinus Spannung
- DC Strom
- Widerstand
- Durchgangstest
- Diodentest
- 9V und 1.5V Batterientest

Jede dieser Funktionen kann mittels des Drehschalters gewählt werden. Ebenso stehen die **HOLD**-Taste, um den angezeigten Wert anzuhalten und Hintergrundbeleuchtungs-💡 Taste

3. VORBEREITUNG FÜR DIE VERWENDUNG

3.1. VORBEREITENDE PRÜFUNG

Dieses Gerät wurde vor dem Versand mechanisch und elektrisch überprüft. Es wurden alle möglichen Maßnahmen getroffen, damit Sie das Gerät in perfektem Zustand erhalten. Nichtsdestotrotz empfehlen wir eine schnelle Überprüfung (beim Transport könnte es eventuell zu Beschädigungen gekommen sein – in diesem Fall wenden Sie sich bitte an den Händler, bei dem Sie das Gerät erworben haben). Gehen Sie sicher, dass alle in § 7.3.1 angeführten Standardzubehöerteile vorhanden sind. Sollten Sie das Gerät aus irgendeinem Grund zurückgeben müssen, folgen Sie bitte den Anweisungen in § 8

3.2. SPANNUNGSVERSORGUNG

Die Stromversorgung des Gerätes erfolgt durch 1x9V Batterie, Typ IEC 6F22. Sind die Batterie leer, wechseln Sie diese, wie in § 6.2 beschrieben.

3.3. LAGERUNG

Um die Genauigkeit der Messungen, nach einer Zeit der Lagerung unter äußersten Umgebungs-Bedingungen zu garantieren, warten Sie eine Zeit lang, damit das Gerät zu den normalen Messbedingungen zurückkehrt. (siehe § 7.2)

4. NOMENKLATUR

4.1. INSTRUMENTENBESCHREIBUNG

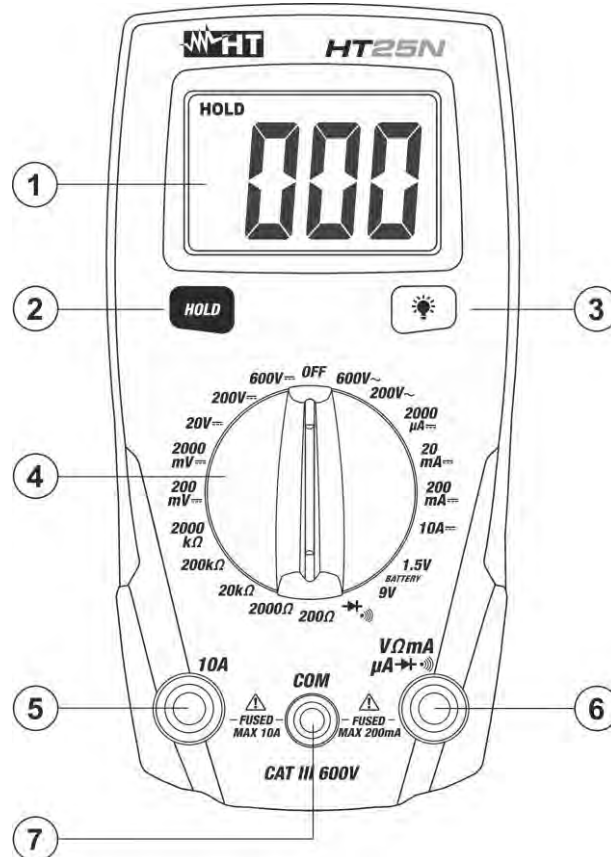


Fig. 1: Instrumentenbeschreibung

1 LCD Display

2 **HOLD** Taste

3 Taste

4 Funktionswahlschalter

5 10A Eingangsbuchse

6 Eingangsbuchse

7 COM Eingangsbuchse

4.2 BESCHREIBUNG DER FUNKTIONSTASTEN

HOLD Taste

Durch Drücken der **HOLD**-Taste wird der angezeigte Wert "eingefroren" und das "HOLD"-Symbol wird im Display angezeigt. Durch erneutes Drücken der **HOLD**-Taste wird die Funktion wieder ausgeschaltet

Taste

Durch Drücken der Taste ist es möglich, die Hintergrundbeleuchtung ein bzw. auszuschalten. Sie ist in jeder Position des Drehschalters verfügbar

5. ANWEISUNGEN ZUM GEBRAUCH

5.1. DC SPANNUNGSMESSUNG



WARNUNG

Die max. Eingangsspannung ist DC 600V. Versuchen Sie keine Spannung zu messen, die höher ist. Es besteht die Gefahr eines Stromschlages und das Instrument könnte zerstört werden

1. Drehen Sie den Funktionswahlschalter in die Position **200mV $\overline{\text{---}}$, 2000mV $\overline{\text{---}}$, 20V $\overline{\text{---}}$, 200V $\overline{\text{---}}$ oder 600V $\overline{\text{---}}$**
2. Verbinden Sie die Messleitungen wie folgt: die rote Messleitung in die **V Ω mA μ A \rightarrow ⓘ**-Buchse und die schwarze Messleitung in **COM**-Buchse
3. Verbinden Sie nun die rote und die schwarze Messleitung mit dem positiven und dem negativen Pol (siehe Fig. 2). Die Spannungsgröße auf dem Display angezeigt.
4. Wenn auf dem Display **"OL"** erscheint, ist die gemessene Spannung höher als der gewählte Bereich.
5. Wenn auf dem Display **"-"** erscheint, wurden Plus- und Minuspol vertauscht.
6. Informationen über die **HOLD**-Funktion Sie unter § 4.2

5.2. AC SPANNUNGSMESSUNG



WARNUNG


Die max. Eingangsspannung ist AC 600V. Versuchen Sie keine Spannung zu messen, die höher ist. Es besteht die Gefahr eines Stromschlages und das Instrument könnte zerstört werden


1. Drehen Sie den Funktionswahlschalter in die Position **200V \sim oder 600V \sim**
2. Verbinden Sie die Messleitungen wie folgt: die rote Messleitung in die **V Ω mA μ A \rightarrow ⓘ**-Buchse und die schwarze Messleitung in **COM**-Buchse
3. Verbinden Sie nun die rote und die schwarze Messleitung (siehe Fig. 3). Die Spannungsgröße auf dem Display angezeigt.
4. Wenn auf dem Display **"OL"** erscheint, ist die gemessene Spannung höher als der gewählte Bereich.
5. Informationen über die **HOLD**-Funktion Sie unter § 4.2

5.3. DC STROMMESSUNG



WARNUNG

Der max. Eingangsstrom ist 10A (**10A** Eingangsbuchse) oder 200mA (**10A VΩmAμA** ) Eingangsbuchse) . Versuchen Sie nicht, höhere Ströme zu messen, um Stromschläge und Beschädigung des Messgerätes zu vermeiden


1. Trennen Sie den Messkreis vom Strom
2. Drehen Sie den Funktionswahlschalter in die Position **2000μA**, **20mA**, **200mA** oder **10A**
3. Verbinden Sie die Messleitungen wie folgt: die rote Messleitung in die **10A**-Buchse oder **VΩmAμA** )-Buchse und die schwarze Messleitung in **COM**-Buchse
4. Verbinden Sie die rote und schwarze Messleitung mit dem Messkreis unter Beachtung der Polarität (siehe Fig. 4)
5. Schalten Sie den Strom wieder ein. Der gemessene Stromwert wird angezeigt.
6. Wenn auf dem Display **"OL"** erscheint, wurde der zulässige maximale Messwert überschritten.
7. Wenn auf dem Display **"-"** erscheint, wurden Plus- und Minuspol vertauscht.
8. Informationen über die **HOLD**-Funktion Sie unter § 4.2

5.4. WIDERSTANDSMESSUNG



WARNUNG

Vor jeder Widerstandsmessung in einem Schaltkreis schalten Sie die Versorgungsspannung des Prüfschaltkreises ab und entladen Sie alle Kondensatoren



1. Drehen Sie den Funktionswahlschalter in die Position **200Ω**, **2000Ω**, **20kΩ**, **200kΩ** oder **2000kΩ**
2. Verbinden Sie die Messleitungen wie folgt: die rote Messleitung in die **VΩmAμA** )-Buchse und die schwarze Messleitung in **COM**-Buchse
3. Verbinden Sie die Messleitungen mit dem Messkreis (siehe Fig. 5). Der Widerstandswert wird angezeigt.
4. Wenn auf dem Display **"OL"** erscheint, ist der gemessene Widerstand höher als der gewählte Bereich.
5. Informationen über die **HOLD**-Funktion Sie unter § 4.2

5.5. DURCHGANGSPRÜFUNG UND DIODEN TEST



WARNUNG

Vor jeder Widerstandsmessung in einem Schaltkreis schalten Sie die Versorgungsspannung des Prüfschaltkreises ab und entladen Sie alle Kondensatoren

1. Drehen Sie den Funktionswahlschalter in die Position 
2. Verbinden Sie die Messleitungen wie folgt: die rote Messleitung in die **VΩmAμA** -Buchse und die schwarze Messleitung in **COM**-Buchse


Durchgangstest

3. Verbinden Sie die Messleitungen mit dem Messkreis (siehe Fig. 6 – linken Part)
4. Der Widerstandswert wird angezeigt (nicht dem tatsächlich) und ein Signalton ist zu hören, wenn der Widerstandswert unter 60Ω liegt

Diodentest

5. Verbinden Sie die Messleitungen mit der zu testenden Diode unter Berücksichtigung der Polarität (siehe Fig. 6 – rechten Part)
6. Der Spannungsgrenzwert wird in **mV** angezeigt
7. Wenn ein Spannungswert von 0V angezeigt wird, ist die P-N Verbindung kurzgeschlossen
8. Wenn die Anzeige "**OL**" angezeigt wird, sind die Eingänge der Diode umgepolt, der Dioden Abzweig P-N ist defekt

5.6. BATTERIETEST

1. Drehen Sie den Funktionswahlschalter in die Position **1.5V** (Batterientest 1.5V) oder **9V** (Batterien 9V)
2. Verbinden Sie die Messleitungen wie folgt: die rote Messleitung in die **VΩmAμA** -Buchse und die schwarze Messleitung in **COM**-Buchse
3. Verbinden Sie die Messleitungen mit der zu testenden Batterien unter Berücksichtigung der Polarität (siehe Fig. 7). Der Batterie Spannungswert wird angezeigt
4. Informationen über die **HOLD**-Funktion Sie unter § 4.2

6. WARTUNG UND PFLEGE

6.1. ALLGEMEINE INFORMATIONEN

1. Überschreiten Sie niemals die technischen Grenzwerte bei der Messung oder bei der Lagerung, um mögliche Beschädigungen oder Gefahren zu vermeiden.
2. Setzen Sie das Messgerät nicht Umgebungen mit hoher Temperatur, hoher Luftfeuchtigkeit oder direkter Sonneneinstrahlung aus.
3. Schalten Sie das Messgerät nach Gebrauch wieder aus. Bei längerer Lagerung sollten Sie die Batterien entfernen, um ein Auslaufen zu verhindern

6.2. BATTERIEWECHSEL

Wenn im Display "⚡" erscheint, müssen die Batterien gewechselt werden.



WARNUNG

Nur Fachleute oder ausgebildete Techniker sollten diese Prozedur durchführen. Entfernen Sie alle Messleitungen oder Messobjekte von der Zange, bevor die Batterien gewechselt werden,

1. Schalten Sie das Gerät aus
2. Entfernen Sie die Messleitungen vom Gerät
3. Entfernen Sie die Schrauben an der Gehäuserückseite und nehmen sie ab.
4. Ersetzen Sie die Batterien mit neuen, demselben Typ entsprechenden Batterien (siehe § 7.2) und achten Sie auf die Polarität.
5. Setzen Sie das Gehäuse wieder zusammen und schrauben es fest.
6. Entsorgen Sie die alten Batterien entsprechend der gesetzlichen Bestimmungen

6.3. WECHSEL DER SICHERUNG

1. Schalten Sie das Messgerät aus und entfernen Sie die Messleitungen
2. Entfernen Sie die 4 Schrauben auf der Gehäuserückseite
3. Entfernen Sie die defekte Sicherung und ersetzen sie diese durch denselben Typ (siehe § 7.2)

6.4. REINIGEN

Zum Reinigen des Messgerätes kann ein weiches trockenes Tuch verwendet werden. Benutzen Sie keine feuchten Tücher, Lösungsmittel oder Wasser usw.

7. TECHNISCHE DATEN

7.1. EIGENSCHAFTEN

Die Genauigkeit ist angegeben als [%Anzeige + (dgt * Auflösung)] auf 18°C ± 28°C, <75%RH

DC Spannung			
Bereich	Auflösung	Genauigkeit	Überlastschutz
200.0mV	0.1mV	±(0.7%Anzeige + 3dgt)	200Vrms
2000mV	1mV		600VDC/AC
20.00V	0.01V		
200.0V	0.1V		
600V	1V	±(0.5%Anzeige + 4dgt)	

Eingangswiderstand: >1MΩ


AC Spannung			
Bereich	Auflösung	Genauigkeit	Überlastschutz
200.0V	0.1V	±(1.5%Anzeige + 12dgt)	600V DC/AC
600V	1V		

Eingangswiderstand: 1MΩ; Frequenz Messbereich: 50Hz ± 60Hz

Widerstand und Durchgangstest			
Bereich	Auflösung	Genauigkeit	Summer
200.0Ω	0.1Ω	±(1.2%Anzeige + 4dgt)	<60Ω
2000Ω	1Ω		
20.00kΩ	0.01kΩ		
200.0kΩ	0.1kΩ		
2000kΩ	1kΩ	±(1.5%Anzeige + 2dgt)	

Überlastschutz: 250Vrms <15sec

DC Strom			
Bereich	Auflösung	Genauigkeit	Überlastschutz
2000μA	1μA	±(1.5%Anzeige + 3dgt)	Sicherung 200mA/600V
20.00mA	0.01mA		
200.0mA	0.1mA		
10.00A	0.01A	±(2.5%Anzeige + 2dgt)	Sicherung 10A / 600V

Diodentest		
Funktion	Prüfstrom	Leerlaufspannung
	Ca. 1mA	Ca. 1.2V

Batterientest			
Funktion	Auflösung	Genauigkeit	Test Strom
1.5V	1mV	±(1.2%Anzeige + 2dgt)	100mA
9V	10mV		6mA

7.2. ALLGEMEINE DATEN

Referenzstandards

Sicherheitsstandard:	IEC/EN61010-1
EMC:	IEC/EN61326-1
Isolation:	doppelte, verstärkte Isolation
Verschmutzungsgrad:	2
Überspannungskategorie:	CAT III 600V gegen Erde

Display

Eigenschaften:	3½-stelliges LCD mit 2000 Digit Dezimalpunkt, Hintergrundbeleuchtung
Überlastanzeige:	Symbol "OL" angezeigt
Messverfahren:	Mittelwert

Stromversorgung

Batterie:	1x9V Batterien IEC 6F22
Batterielebensdauer:	ca.30St (Hint.ON),ca.130St(Hint. OFF)
Batteriewarnanzeige:	symbol "⚡" wird angezeigt
Sicherungen:	flik, F10A/600V, 5 x 20mm (10A) flik, F200mA/600V, 5x20mm (µAmA)

Mechanische Eigenschaften

Abmessungen (L x W x H):	150 x 70 x 48mm
Gewicht (inklusive Batterie):	255g
Mechanischer Schutz:	IP40

Umweltbedingungen

Bezugstemperatur:	18°C ÷ 28°C
Betriebstemperatur:	0°C ÷ 50 °C
Betriebs-Luftfeuchtigkeit:	<70%RH
Lagertemperatur:	-20°C ÷ 60°C
Lager-Luftfeuchtigkeit:	<80%RH
Maximale Höhe:	2000m

Dieses Gerät erfüllt die Anforderungen der Europäischen Niederspannungs-Richtlinie 2014/35/EU (LVD) und der EMC-Richtlinie 2014/30/EU

Dieses Produkt ist konform im Sinne der Richtlinie 2011/65/EU (RoHS) und der Richtlinie 2012/19/EU (WEEE)

7.3. ZUBEHÖR

7.3.1. Standard Zubehör

- Messleitungen
- Batterie
- Bedienungsanleitung

8. GARANTIE

8.1. GARANTIEBESTIMMUNGEN

Für dieses Gerät gewähren wir Garantie auf Material- oder Produktionsfehler, entsprechend unseren allgemeinen Geschäftsbedingungen. Während der Garantiefrist behält sich der Hersteller das Recht vor, das Produkt wahlweise zu reparieren oder zu ersetzen. Falls Sie das Gerät aus irgendeinem Grund für Reparatur oder Austausch einschicken müssen, setzen Sie sich bitte zuerst mit dem lokalen Händler in Verbindung, bei dem Sie das Gerät gekauft haben. Vergessen Sie nicht, einen Bericht über die Gründe für das Einschicken beizulegen (erkannte Mängel). Verwenden Sie nur die Originalverpackung. Alle Schäden beim Versand, die auf Nichtverwendung der Originalverpackung zurückzuführen sind, hat auf jeden Fall der Kunde zu tragen. Der Hersteller übernimmt keine Haftung für Personen- oder Sachschäden. Die Garantie gilt nicht in den folgenden Fällen:

- Reparatur und/oder Austausch von Zubehörteilen und Batterien (die nicht von der Garantie abgedeckt sind)
- Reparaturen, die durch unsachgemäße Verwendung notwendig wurden (einschließlich Anschluss an bestimmte Anwendungen, die nicht im Benutzerhandbuch berücksichtigt sind) oder unsachgemäße Kombination mit nicht kompatibelem Zubehör
- Reparaturen, die durch unsachgemäßes, das auf dem Transport Schäden verursacht hat, notwendig wurden
- Reparaturen, die notwendig wurden durch vorherige Reparaturversuche durch unautorisiertes Personal
- Geräte, die aus welchen Gründen auch immer durch den Kunden selbst ohne explizite Autorisierung unserer technischen Abteilung modifiziert wurden
- Verwendung auf andere Art als in den technischen Daten oder im Benutzerhandbuch vorgesehen.

Der Inhalt dieser Bedienungsanleitung darf ohne das Einverständnis des Herstellers in keiner Form reproduziert werden

Unsere Produkte sind patentiert und unsere Warenzeichen eingetragen. Wir behalten uns das Recht vor, Spezifikationen und Preise aufgrund eventuell notwendiger technischer Verbesserungen oder Entwicklungen zu ändern


8.2. KUNDENDIENSTE

Für den Fall, dass das Gerät nicht korrekt funktioniert, stellen Sie vor der Kontakt-aufnahme mit Ihrem Händler sicher, dass die Batterien korrekt eingesetzt sind. Überprüfen Sie die Messkabel und ersetzen Sie diese bei Bedarf. Stellen Sie sicher, dass Ihre Betriebsabläufe der in dieser Betriebsanleitung beschriebenen Vorgehensweise entsprechen. Falls Sie das Gerät aus irgendeinem Grund zur Reparatur oder zum Austausch einschicken müssen, setzen Sie sich zuerst mit Ihrem lokalen Händler in Verbindung, beim dem Sie das Gerät gekauft haben. Vergessen Sie nicht, einen Bericht über die Gründe für das Einschicken beizulegen (erkannte Mängel). Verwenden Sie nur die Originalverpackung. Alle Schäden beim Versand, die auf Nichtverwendung der Originalverpackung zurückzuführen sind, hat auf jeden Fall der Kunde zu tragen. Der Hersteller übernimmt keine Haftung für Personen- oder Sachschäden

FR

1. PRÉCAUTIONS ET MESURES DE SÉCURITÉ	59
1.1. Durant l'utilisation	60
1.2. Après l'utilisation	60
1.3. Définition de Catégorie de mesure	61
2. DESCRIPTION GÉNÉRALE	62
3. PRÉPARATION À L'UTILISATION	62
3.1. Vérification initiale	62
3.2. Alimentation de l'instrument	62
3.3. Stockage	62
4. NOMENCLATURE	63
4.1. Description de l'instrument	63
4.2. Description des touches fonction	63
5. MODE D'UTILISATION	64
5.1. Mesure de Tension CC	64
5.2. Mesure de Tension CA	64
5.3. Mesure de Courant CC	65
5.4. Mesure de Résistance	65
5.5. Test de Continuité et Test des Diodes	66
5.6. Test de la batterie	66
6. ENTRETIEN	67
6.1. Aspects généraux	67
6.2. Remplacement batterie	67
6.3. Remplacement du fusibles	67
6.4. Nettoyage de l'instrument	67
7. SPÉCIFICATIONS TECHNIQUES	68
7.1. Caractéristiques techniques	68
7.2. Caractéristiques generales	69
7.3. Accessoires	69
7.3.1. Accessoires fournis	69
8. ASSISTANCE	70
8.1. Conditions de garantie	70
8.2. Assistance	70
9. FIGURES INTERNES	84

1. PRECAUTIONS ET MESURES DE SECURITE

Cet instrument a été conçu conformément à la directive relative aux instruments de mesure électroniques. Pour votre propre sécurité et afin d'éviter tout dommage à l'instrument, veuillez suivre avec précaution les procédures décrites dans ce manuel et lire attentivement toutes les remarques précédées du symbole :

ATTENTION

- Ne pas effectuer de mesures dans des endroits humides.
- Eviter d'utiliser l'instrument en la présence de gaz ou matériaux explosifs, de combustibles ou dans des endroits poussiéreux.
- Se tenir éloigné du circuit sous test si aucune mesure n'est en cours d'exécution.
- Ne pas toucher de parties métalliques exposées telles que des bornes de mesure inutilisées, des circuits, etc.
- Ne pas effectuer de mesures si vous détectez des anomalies sur l'instrument telles qu'une déformation, une cassure, des fuites de substances, une absence d'affichage de l'écran, etc.
- Prêter une attention particulière lorsque vous mesurez des tensions dépassant 20V afin d'éviter le risque de chocs électriques
- Cet instrument a été conçu pour une utilisation dans un environnement avec niveau de pollution 2Il peut être utilisé pour des mesures de **COURANT CC** et **TENSION** sur des installations en catégorie de mesure CAT III 600V (voir §
- Veuillez suivre les normes de sécurité principales visant à protéger l'utilisateur contre des courants dangereux et l'instrument contre une utilisation erronée.
- Ne pas tester de circuits dépassant les limites de tension et de courant spécifiées.
- Vérifier que la batterie est insérée correctement.
- Contrôler que l'afficheur LCD et le sélecteur indiquent la même fonction



Dans ce manuel, et sur l'instrument, on utilisera les symboles suivants :



Attention : suivre les instructions indiquées dans ce manuel ; une utilisation inappropriée pourrait endommager l'instrument ou ses composants



Double isolement



Tension ou Courant CC



Tension CA



Référence de terre



Ce symbole indique que l'instrument et ses accessoires doivent être soumis à un tri et éliminés convenablement

1.1. DURANT L'UTILISATION

Veillez lire attentivement les recommandations et instructions suivantes :

- Avant d'activer le sélecteur, déconnecter les embouts de mesure du circuit sous test.
- Lorsque l'instrument est connecté au circuit sous test, ne jamais toucher les bornes inutilisées.
- Eviter de mesurer la résistance en la présence de tensions externes ; même si l'instrument est protégé, une tension excessive pourrait être à l'origine d'un dysfonctionnement de l'instrument.
- Si une valeur mesurée ou le signe d'une grandeur sous test restent constants pendant la mesure, contrôler si la fonction HOLD (Verr) est activée



ATTENTION

Le non-respect des avertissements pourrait endommager l'instrument et/ou ses composants et mettre en danger l'utilisateur

1.2. APRÈS L'UTILISATION

- Lorsque les mesures sont terminées, mettre le sélecteur sur OFF.
- Si l'instrument n'est pas utilisé pendant longtemps, retirer la batterie

1.3. DEFINITION DE CATEGORIE DE MESURE

La norme IEC/EN61010-1: Prescriptions de sécurité pour les instruments électriques de mesure, le contrôle et l'utilisation en laboratoire, Partie 1: Prescriptions générales, définit ce qu'on entend par catégorie de mesure. Au § 6.7.4 : Circuits de mesure, on lit :

(OMISSIS)


Les circuits sont divisés dans les catégories de mesure qui suivent :

- La **Catégorie de mesure IV** sert pour les mesures exécutées sur une source d'installation à faible tension
Par exemple, les appareils électriques et les mesures sur des dispositifs primaires de protection contre surtension et les unités de contrôle d'ondulation.
- La **Catégorie de mesure III** sert pour les mesures exécutées sur des installations dans les bâtiments
Par exemple, les mesures sur des panneaux de distribution, des disjoncteurs, des câblages, y compris les câbles, les barres, les boîtes de jonction, les interrupteurs, les prises d'installations fixes et le matériel destiné à l'emploi industriel et d'autres instruments tels que par exemple les moteurs fixes avec connexion à une installation fixe.
- La **Catégorie de mesure II** sert pour les mesures exécutées sur les circuits connectés directement à l'installation à faible tension
Par exemple, les mesures effectuées sur les appareils électroménagers ou similaires.
- La **Catégorie de mesure I** sert pour les mesures exécutées sur des circuits n'étant pas directement connectés au RESEAU DE DISTRIBUTION
Par exemple, les mesures sur des circuits ne dérivant pas du RESEAU et des circuits dérivés du RESEAU spécialement protégés (interne). Dans le dernier cas mentionné, les tensions transitoires sont variables ; pour cette raison, (OMISSIS) on demande que l'utilisateur connaisse la capacité de résistance transitoire de l'appareil

2. DESCRIPTION GÉNÉRALE

L'instrument exécute les mesures suivantes :

- Tension CC
- Tension CA sinusoïdale
- Courant CC
- Résistance
- Test de continuité
- Test des diodes
- Test de la batterie 9V et 1.5V


Chacune de ces fonctions peut être sélectionnée à l'aide d'un sélecteur. Il y a également les touches de fonction **HOLD** pour la validation de la fonction de verrouillage de la valeur affichée à l'écran et la touche  pour activer le rétro éclairage de l'écran

3. PREPARATION A L'UTILISATION

3.1. VÉRIFICATION INITIALE

L'instrument a fait l'objet d'un contrôle mécanique et électrique avant d'être expédié. Toutes les précautions possibles ont été prises pour garantir une livraison de l'instrument en bon état. Toutefois, il est recommandé d'effectuer un contrôle rapide de l'instrument afin de déterminer s'il y a eu des éventuels dommages pendant le transport. En cas d'anomalies, n'hésitez pas à contacter votre commissionnaire de transport. Nous conseillons également de contrôler que l'emballage contient tous les accessoires listés au § 7.3.1. Dans le cas contraire, contacter le revendeur. S'il était nécessaire de renvoyer l'instrument, veuillez respecter les instructions contenues au § 8

3.2. ALIMENTATION DE L'INSTRUMENT

L'instrument est alimenté par 1 pile alcaline de 9V de type IEC 6F22 incluse dans l'emballage. Lorsque la pile est épuisée, le symbole «» s'affiche à l'écran. Pour remplacer/insérer la pile, consulter la § 6.2

3.3. STOCKAGE

Afin d'assurer la précision des mesures, après une longue période de stockage en conditions environnementales extrêmes, il est conseillé d'attendre le temps nécessaire pour que l'instrument revienne aux conditions normales (voir § 7.2)

4. NOMENCLATURE

4.1. DESCRIPCION DE L'INSTRUMENT

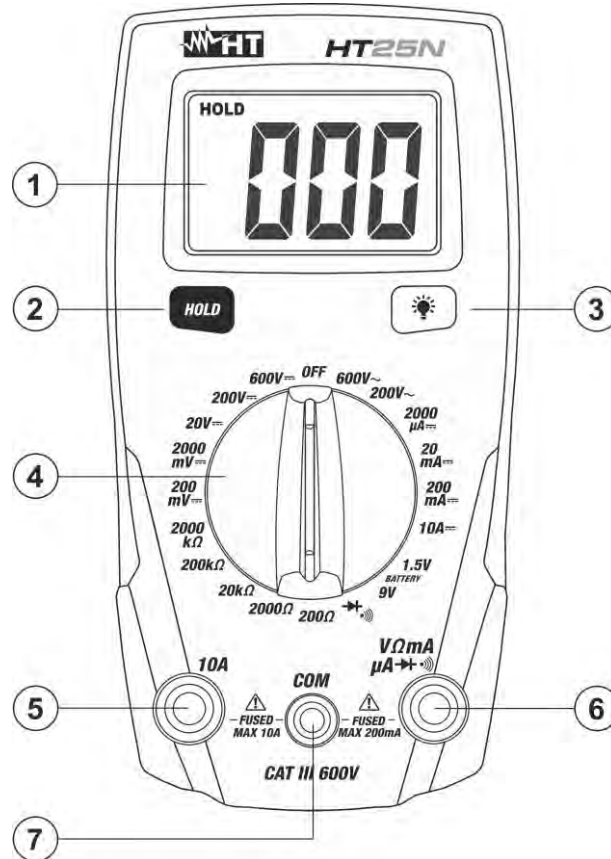


Fig. 1: Description de l'instrument

1 Afficheur LCD

2 Touche **HOLD**

3 Touche

4 Sélecteur des fonctions

5 Entrée **10A**

6 Entrée **VΩmAμA**

7 Entrée **COM**

4.2 DESCRIPTION DES TOUCHES FONCTION

Touche **HOLD**

La pression de la touche **HOLD** active le verrouillage de la valeur de la grandeur affichée à l'écran. Après avoir appuyé sur cette touche, le message « HOLD » s'affiche à l'écran. Appuyer à nouveau sur la touche **HOLD** pour quitter cette fonction

Touche

Garder la touche activé/désactivée le rétro éclairage de l'écran. Cette fonction est active pour chaque position du sélecteur

5. MODE D'UTILISATION

5.1. MESURE DE TENSION CC



ATTENTION

La tension d'entrée maximale CC est de 600V. Ne pas mesurer de tensions excédant les limites indiquées dans ce manuel. Le dépassement de ces limites pourrait entraîner des chocs électriques pour l'utilisateur et endommager l'instrument

1. Sélectionner la position **200mV $\overline{\text{---}}$** , **2000mV $\overline{\text{---}}$** , **20V $\overline{\text{---}}$** , **200V $\overline{\text{---}}$** ou **600V $\overline{\text{---}}$**
2. Insérer le câble rouge dans l'entrée du jack **V Ω mA μ A \rightarrow (+))** et le câble noir dans l'entrée du jack **COM**
3. Positionner l'embout rouge et l'embout noir respectivement dans les points à potentiel positif et négatif du circuit sous test (voir Fig. 2). La valeur de tension apparaît à l'écran.
4. Si le message «**OL**» est montré à l'écran, sélectionner une échelle plus élevée.
5. L'affichage du symbole « - » sur l'écran de l'instrument indique que la tension a une direction opposée par rapport à la connexion de Fig. 2.
6. Pour l'utilisation de la fonction HOLD voir la § 4.2

5.2. MESURE DE TENSION CA



ATTENTION


La tension d'entrée maximale CA est de 600V. Ne pas mesurer de tensions excédant les limites indiquées dans ce manuel. Le dépassement de ces limites pourrait entraîner des chocs électriques pour l'utilisateur et endommager l'instrument


1. Sélectionner la position **200V \sim** ou **600V \sim**
2. Insérer le câble rouge dans l'entrée du jack **V Ω mA μ A \rightarrow (+))** et le câble noir dans l'entrée du jack **COM**
3. Positionner l'embout rouge et l'embout noir dans les points du circuit sous test (voir Fig. 3). La valeur de tension apparaît à l'écran.
4. Si le message «**OL**» est montré à l'écran, sélectionner une échelle plus élevée.
5. Pour l'utilisation de la fonction HOLD voir la § 4.2

5.3. MESURE DE COURANT CC



ATTENTION

Le courant d'entrée maximum CC est de **10A** (entrée **10A**) ou **200mA** (entrée **VΩmAμA** ). Ne pas mesurer de courants excédant les limites indiquées dans ce manuel. Le dépassement des limites de courant pourrait entraîner des chocs électriques pour l'utilisateur et endommager l'instrument


1. Couper l'alimentation au circuit sous test
2. Sélectionner la position **2000μA**, **20mA**, **200mA** ou **10A**
3. Insérer le câble rouge dans l'entrée du jack **10A** ou dans l'entrée du jack **VΩmAμA**  et le câble noir dans l'entrée du jack **COM**
4. Connecter l'embout rouge et l'embout noir en série au circuit duquel on veut mesurer le courant en respectant la polarité et la direction du courant (voir la Fig. 4)
5. Alimenter le circuit sous test. La valeur de courant apparaît à l'écran.
6. Si le message «**OL**» est montré à l'écran, on a atteint la valeur maximale mesurable.
7. L'affichage du symbole « - » sur l'écran de l'instrument indique que le courant a une direction opposée par rapport à la connexion de Fig. 4
8. Pour l'utilisation de la fonction HOLD voir la § 4.2

5.4. MESURE DE RESISTANCE



ATTENTION

Avant d'effectuer toute mesure de résistance, vérifier que l'alimentation du circuit sous test est coupée et que tous les condensateurs, si présents, sont déchargés

1. Sélectionner la position **200Ω**, **2000Ω**, **20kΩ**, **200kΩ** ou **2000kΩ**
2. Insérer le câble rouge dans l'entrée du jack **VΩmAμA**  et le câble noir dans l'entrée du jack **COM**
3. Positionner les embouts sur les points désirés du circuit sous test (voir Fig. 5). La valeur de résistance apparaît à l'écran
4. Si le message «**OL**» est montré à l'écran, sélectionner une échelle plus élevée.
5. Pour l'utilisation de la fonction HOLD voir la § 4.2

5.5. TEST DE CONTINUITÉ ET TEST DES DIODES



ATTENTION

Avant d'effectuer toute mesure de résistance, vérifier que l'alimentation du circuit sous test est coupée et que tous les condensateurs, si présents, sont déchargés

1. Sélectionner la position 
2. Insérer le câble rouge dans l'entrée du jack **VΩmAμA** et le câble noir dans l'entrée du jack **COM**


Test de Continuité

3. Positionner les embouts sur les points désirés du circuit sous test (voir Fig. 6 – partie gauche)
4. La valeur de résistance (fournie à titre d'indication) est affichée à l'écran exprimée en Ω et l'instrument émet un signal acoustique si la valeur de résistance est inférieure à presque 60Ω

Test de Diodes

5. Positionner les embouts aux extrémités de la diode sous test en respectant les polarités indiquées (voir Fig. 6 – partie droite)
6. La valeur de la tension, en **mV**, de seuil en polarisation directe est affichée
7. Si la valeur de la tension de seuil est de 0mV, la jonction P-N de la diode est en court-circuit
8. Si l'instrument affiche le message «**OL**» les bornes de la diode sont inversées par rapport à ce qui est indiqué dans Fig. 6 ou bien la jonction P-N de la diode est endommagée

5.6. TEST DE LA BATTERIE

1. Sélectionner la position **1.5V** (test des batterie 1.5V) ou **9V** (test des batterie 9V)
2. Insérer le câble rouge dans l'entrée du jack **VΩmAμA** et le câble noir dans l'entrée du jack **COM**
3. Positionner les embouts aux extrémités de la batterie sous test en respectant les polarités indiquées (voir Fig. 7). La valeur de la tension de batterie est affichée
4. Pour l'utilisation de la fonction HOLD voir la §

6. ENTRETIEN

6.1. ASPECTS GÉNÉRAUX

1. Pour son utilisation et son stockage, veuillez suivre attentivement les recommandations et les instructions indiquées dans ce manuel afin d'éviter tout dommage ou danger pendant l'utilisation.
2. Ne pas utiliser l'instrument dans des endroits ayant un taux d'humidité et/ou une température élevée. Ne pas exposer directement en plein soleil.
3. Toujours éteindre l'instrument après utilisation. Si l'instrument ne doit pas être utilisé pendant une longue période, retirer la batterie afin d'éviter toute fuite de liquides qui pourraient endommager les circuits internes de l'instrument

6.2. REMPLACEMENT BATTERIE

Lorsque le symbole «» apparaît, il faut remplacer la batterie.



ATTENTION

Seuls des techniciens expérimentés peuvent effectuer cette opération. Avant de ce faire, s'assurer d'avoir enlevé tous les câbles des entrées ou le câble sous test de l'intérieur du tore

1. Placer le sélecteur sur **OFF** de sorte à éteindre l'instrument
2. Retirer les câbles des bornes d'entrée
3. Dévisser la vis de fixation du compartiment des piles et le retirer
4. Enlever la batterie et les remplacer par d'autre pile du même type (voir la § 7.2) en respectant les polarités indiquées
5. Repositionner le compartiment de batterie et le fixer par la vis correspondantes.
6. Ne pas jeter la pile usagée dans l'environnement. Utiliser les conteneurs spécialement prévus pour leur élimination

6.3. REMPLACEMENT DU FUSIBLES

1. Positionner le sélecteur sur **OFF** et retirer les câbles des entrées des jacks
2. Enlever les quatre vis de fixation de la demi-coque arrière pour la retirer.
3. Enlever le fusible endommagé, en introduire un du même type (voir la § 7.2) et refermer la demi-coque arrière

6.4. NETTOYAGE DE L'INSTRUMENT

Utiliser un chiffon doux et sec pour nettoyer l'instrument. Ne jamais utiliser de solvants, de chiffons humides, d'eau, etc

7. SPECIFICATIONS TECHNIQUES

7.1. CARACTÉRISTIQUES TECHNIQUES

Incertitude calculée comme $\pm[\%lecture + (digits * résolution)]$ à $18^{\circ}C \div 28^{\circ}C$, $<75\%RH$

Tension CC			
Échelle	Résolution	Incertitude	Protection contre les surintensités
200.0mV	0.1mV	$\pm(0.7\%lecture + 3dpts)$	200Vrms
2000mV	1mV		600VDC/AC
20.00V	0.01V		
200.0V	0.1V		
600V	1V	$\pm(1.0\%lecture + 3dpts)$	

Impédance d'entrée: $>1M\Omega$


Tension CA			
Échelle	Résolution	Incertitude	Protection contre les surintensités
200.0V	0.1V	$\pm(1.5\%lecture + 12dpts)$	600VDC/AC
600V	1V		

Impédance d'entrée: $>1M\Omega$; Échelle fréquence: 50Hz \div 60Hz

Résistance et Test de continuité			
Échelle	Résolution	Incertitude	Alarme
200.0 Ω	0.1 Ω	$\pm(1.2\%lecture + 4dpts)$	$<60\Omega$
2000 Ω	1 Ω		
20.00k Ω	0.01k Ω		
200.0k Ω	0.1k Ω		
2000k Ω	1k Ω	$\pm(1.5\%lecture + 2dpts)$	

Protection contre les surintensités : 250Vrms $<15sec$

Courant CC			
Échelle	Résolution	Incertitude	Protection contre les surintensités
2000 μA	1 μA	$\pm(1.2\%lecture + 2dpt)$	Fusible rapide 200mA/600V
200.0mA	0.1mA	$\pm(1.5\%lecture + 2dpt)$	

Test des diodes		
Fonction	Courant d'essai	Tension à vide
	environ 1mA	environ 1.2V

Test del batterie			
Fonction	Résolution	Incertitude	Courant d'essai
1.5V	1mV	$\pm(1.2\%lecture + 2dpt)$	100mA
9V	10mV		6mA

7.2. CARACTERISTIQUES GENERALES

Normes de référence

Sécurité:	IEC/EN61010-1
EMC:	IEC/EN61326-1
Isolement:	double isolement
Degré de pollution:	2
Catégorie de surtension:	CAT III 600V à la terre

Afficheur

Caractéristiques:	3½ LCD (2000 points maxi), signe et point Décimal, backlight
Indication hors échelle :	symbole "OL" à l'écran
Type de conversion:	Valeur moyenne

Alimentation

Type de batterie:	1x9V pile de IEC 6F22
Vie de la batterie:	ca 30h (b.light ON), ca 130h (b.light OFF)
Indication de batterie déchargée :	symbole "E" s'affiche sur l'écran
Fusibles :	F10A/600V, 5x20mm (10A) F200mA/600V, 5x20mm (mAµA)

Caractéristiques mécaniques

Dimensions (L x La x H):	150 x 70 x 48mm
Poids (avec batterie):	255g
Protection mécanique :	IP40

Conditions environnementales d'utilisation

Température de référence:	18°C ÷ 28°C
Température d'utilisation:	0°C ÷ 50 °C
Humidité relative admise:	<70%RH
Température de stockage:	-20°C ÷ 60°C
Humidité de stockage:	<80%RH
Altitude d'utilisation maximale:	2000m

Cet appareil est conforme aux requis de la directive européenne sur la basse tension 2014/35/EU (LVD) et de la directive EMC 2014/30/EU
Cet appareil est conforme aux requis de la directive européenne 2011/65/EU (RoHS) et de la directive européenne 2012/19/EU (WEEE)

7.3. ACCESSOIRES

7.3.1. Accessoires fournis

- Paire d'embouts
- Batterie
- Manuel d'utilisation

8. ASSISTANCE

8.1. CONDITIONS DE GARANTIE

Cet instrument est garanti contre tout défaut de matériel ou de fabrication, conformément aux conditions générales de vente. Pendant la période de garantie, toutes les pièces défectueuses peuvent être remplacées, mais le fabricant se réserve le droit de réparer ou de remplacer le produit. Si l'instrument doit être renvoyé au service après-vente ou à un revendeur, le transport est à la charge du Client. Cependant, l'expédition doit être convenue d'un commun accord à l'avance. Le produit retourné doit toujours être accompagné d'un rapport qui établit les raisons du retour de l'instrument. Pour l'envoi, n'utiliser que l'emballage d'origine ; tout dommage causé par l'utilisation d'emballages non originaux sera débité au client. Le fabricant décline toute responsabilité pour les dommages provoqués à des personnes ou à des objets.

La garantie n'est pas appliquée dans les cas suivants:

- Toute réparation et/ou remplacement d'accessoires ou de batteries (non couverts par la garantie).
- Toute réparation pouvant être nécessaire en raison d'une mauvaise utilisation de l'instrument ou son utilisation avec des outils non compatibles.
- Toute réparation pouvant être nécessaire en raison d'un emballage inapproprié.
- Toute réparation pouvant être nécessaire en raison d'interventions sur l'instrument réalisées par une personne sans autorisation.
- Toute modification sur l'instrument réalisée sans l'autorisation expresse du fabricant.
- Utilisation non présente dans les caractéristiques de l'instrument ou dans le manuel d'utilisation.

Le contenu de ce manuel ne peut être reproduit sous aucune forme sans l'autorisation du fabricant

Nos produits sont brevetés et leurs marques sont déposées. Le fabricant se réserve le droit de modifier les caractéristiques des produits ou les prix, si cela est dû à des améliorations technologiques


8.2. ASSISTANCE

Si l'instrument ne fonctionne pas correctement, avant de contacter le service d'assistance, veuillez vérifier les batteries et les câbles d'essai, et les remplacer si besoin en est. Si l'instrument ne fonctionne toujours pas correctement, vérifier que la procédure d'utilisation est correcte et qu'elle correspond aux instructions données dans ce manuel. Si l'instrument doit être renvoyé au service après-vente ou à un revendeur, le transport est à la charge du Client. Cependant, l'expédition doit être convenue d'un commun accord à l'avance. Le produit retourné doit toujours être accompagné d'un rapport qui établit les raisons du retour de l'instrument. Pour l'envoi, n'utiliser que l'emballage d'origine ; tout dommage causé par l'utilisation d'emballages non originaux sera débité au client

PT

1. PRECAUÇÕES E MEDIDAS DE SEGURANÇA	72
1.1. Durante a utilização	73
1.2. Após a utilização	73
1.3. Definição de categoria de medida	74
2. DESCRIÇÃO GERAL	75
3. PREPARAÇÃO PARA A SUA UTILIZAÇÃO	75
3.1. Controlos iniciais	75
3.2. Alimentação do instrumento	75
3.3. Armazenamento	75
4. NOMENCLATURA	76
4.1. Descrição do instrumento	76
4.2. Descrição dos botões de função	76
5. INSTRUÇÕES DE FUNCIONAMENTO	77
5.1. Medição Tensões CC	77
5.2. Medição Tensões CA	77
5.3. Medição Correntes CC	78
5.4. Medição Resistências	78
5.5. Teste de Continuidade e Teste de Díodos	79
5.6. Teste de pilhas	79
6. MANUTENÇÃO	80
6.1. Generalidades	80
6.2. Substituição da pilha	80
6.3. Substituição do fusíveis interno	80
6.4. Limpeza do instrumento	80
7. ESPECIFICAÇÕES TÉCNICAS	81
7.1. Características Técnicas	81
7.2. Características gerais	82
7.3. Acessórios	82
7.3.1. Fornecimento padrão	82
8. ASSISTÊNCIA	83
8.1. Condições de garantia	83
8.2. Assistência	83
9. FIGURES INTERNES	84

1. PRECAUÇÕES E MEDIDAS DE SEGURANÇA

Este instrumento foi construído em conformidade com a norma IEC/EN61010-1 referente aos instrumentos de medida electrónicos. Para Sua segurança e para evitar danificar o instrumento, deve seguir os procedimentos descritos neste manual e ler com especial atenção todas as notas precedidas do símbolo . Antes e durante a execução das medições seguir escrupulosamente as seguintes indicações:



ATENÇÃO

- Não efetuar medições em ambientes húmidos.
- Não efetuar medições na presença de gases ou materiais explosivos, combustíveis ou em ambientes com pó.
- Evitar o contacto com o circuito em exame quando não se está a efetuar medições.
- Evitar contactos com partes metálicas expostas, com terminais de medida inutilizados, circuitos, etc.
- Não efetuar qualquer medição quando se detetam anomalias no instrumento tais como, deformações, roturas, derrame de substâncias, ausência de visualização no display, etc.
- Prestar particular atenção quando se efetuam medições de tensões superiores a 20V visto que existe o risco de choques elétricos
- Pode ser utilizado para medir **CORRENTES CC** e **TENSÕES** em instalações com categoria de medida CAT III 600V (ver §
- Só os acessórios fornecidos com o instrumento garantem as normas de segurança. Os mesmos devem estar em boas condições e substituídos, se necessário, por modelos idênticos.
- Verificar se a pilha está inserida correctamente.
- Antes de ligar as ponteiras ao circuito em exame, verificar se o selector está na posição correcta.
- Verificar se o display e o selector indicam a mesma função

Neste manual e no instrumento são utilizados os seguintes símbolos:



Atenção: ler com cuidado as instruções deste manual; un danos no instrumento ou nos seus componentes



Instrumento com duplo isolamento



Tensão ou Corrente CC



Tensão CA



Referência de terra



Este símbolo indica que o equipamento e os seus ac separadamente e tratados de modo correto

1.1. DURANTE A UTILIZAÇÃO

Ler atentamente as recomendações e as instruções seguintes:

- Antes de acionar o seletor, retirar as ponteiros de medida do circuito em exame.
- Quando o instrumento está conectado ao circuito em exame nunca tocar num qualquer terminal inutilizado.
- Evitar a medição de resistências na presença de tensões externas. Mesmo que o instrumento esteja protegido, uma tensão excessiva poderá provocar um mau funcionamento do instrumento.
- Se, durante uma medição, o valor ou o sinal da grandeza em exame permanecem constantes verificar se está ativa a função HOLD



ATENÇÃO

O não cumprimento das Advertências e/ou Instruções podem danificar o instrumento e/ou os seus componentes ou colocar em perigo o operador

1.2. APÓS A UTILIZAÇÃO

- Após terminar as medições, colocar o seletor em **OFF**
- Retirar a pilha quando se prevê não utilizar o instrumento durante muito tempo

1.3. DEFINIÇÃO DE CATEGORIA DE MEDIDA


A norma IEC/EN61010-1: Prescrições de segurança para aparelhos eléctricos de medida, controlo e para utilização em laboratório, Parte 1: Prescrições gerais, define o que se entende por categoria de medida, vulgarmente chamada categoria de sobretensão. No § 6.7.4: Circuitos de medida, indica: os circuitos estão subdivididos nas seguintes categorias de medida:

- A **Categoria de medida IV** serve para as medições efectuadas sobre uma fonte de uma instalação de baixa tensão
Exemplo: contadores eléctricos e de medida sobre dispositivos primários de protecção das sobrecorrentes e sobre a unidade de regulação da ondulação.
- A **Categoria de medida III** serve para as medições efectuadas em instalações interiores de edifícios
Exemplo: medições sobre painéis de distribuição, disjuntores, cablagens, incluídos os cabos, os barramentos, as caixas de junção, os interruptores, as tomadas das instalações fixas e os aparelhos destinados ao uso industrial e outras aparelhagens, por exemplo os motores fixos com ligação à instalação fixa.
- A **Categoria de medida II** serve para as medições efectuadas em circuitos ligados directamente às instalações de baixa tensão
Exemplo: medições em aparelhagens para uso doméstico, utensílios portáteis e aparelhos similares.
- A **Categoria de medida I** serve para as medições efectuadas em circuitos não ligados directamente à REDE DE DISTRIBUIÇÃO.
Exemplo: medições sobre não derivados da REDE e derivados da REDE mas com protecção especial (interna). Neste último caso, as solicitações de transitórios são variáveis, por este motivo (OMISSOS) torna-se necessário que o utente conheça a capacidade de resistência aos transitórios por parte da aparelhagem

2. DESCRIÇÃO GERAL

O instrumento executa as seguintes medições:

- Tensão CC
- Tensão CA sinusoidal
- Corrente CC
- Resistência
- Teste de continuidade
- Teste de Díodos
- Teste de baterias 9V e 1.5V


Cada uma destas funções pode ser selecionada através do respetivo seletor. Além disso, estão disponíveis o botão de funções **HOLD** para a ativação da função de manutenção do valor apresentado no display e o botão  para a ativação da retroiluminação do display

3. PREPARAÇÃO PARA A SUA UTILIZAÇÃO

3.1. CONTROLOS INICIAIS

O instrumento, antes de ser expedido, foi controlado do ponto de vista eléctrico e mecânico. Foram tomadas todas as precauções possíveis para que o instrumento seja entregue sem danos. Todavia, aconselha-se a efectuar uma verificação geral ao instrumento para se certificar de possíveis danos ocorridos durante o transporte. No caso de se detectarem anomalias, deve-se contactar, imediatamente, o seu fornecedor. Verificar, ainda, se a embalagem contém todos os componentes indicados no § 7.3.1. No caso de discrepâncias, contactar o seu fornecedor. Se, por qualquer motivo, for necessário devolver o instrumento, deve seguir-se as instruções indicadas no § 8.

3.2. ALIMENTAÇÃO DO INSTRUMENTO

O instrumento é alimentado através de 1x9V bateria alcalina tipo IEC 6F22 incluída na embalagem. Quando o nível das baterias está baixo aparece no display o símbolo . Para substituir/inserir a bateria seguir as instruções indicadas no § 6.1

3.3. ARMAZENAMENTO

Para garantir medições precisas, após um longo período de armazenamento em condições ambientais extremas, deve-se aguardar que o instrumento retorne às condições normais (ver § 7.2)

4. NOMENCLATURA

4.1. DESCRIÇÃO DO INSTRUMENTO

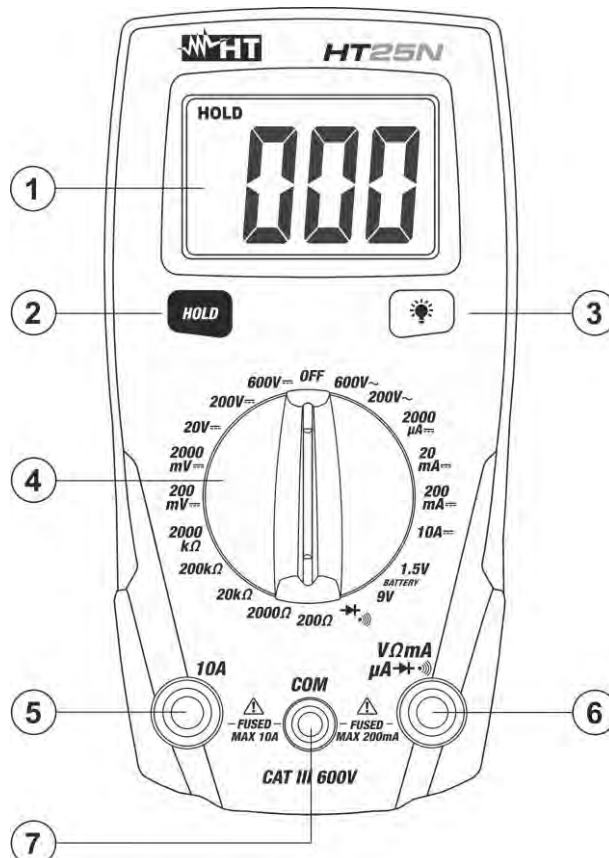


Fig. 1: Descrição do instrumento

1 Display LCD

2 Botão **HOLD**

3 Botão

4 Seletor de funções

5 Terminal de entrada **10A**

6 Terminal de entrada **VΩmA**

7 Terminal de entrada **COM**

4.2. DESCRIÇÃO DOS BOTÕES DE FUNÇÃO

Botão **HOLD**

A pressão do botão **HOLD** ativa a manutenção do valor da grandeza apresentada no display. Conseqüentemente, ao premir este botão, aparece no display a mensagem "HOLD". Premir novamente o botão **HOLD** para sair da função

Botão

Premir o botão para ativar/desativar a retroiluminação do display. Esta função fica ativa em qualquer posição do seletor

5. INSTRUÇÕES DE FUNCIONAMENTO

5.1. MEDIÇÃO TENSÕES CC



ATENÇÃO

A tensão máxima CC na entrada é 600V. Não medir tensões que excedam os limites expressos neste manual. A passagem destes limites poderá provocar choques eléctricos no utilizador e danos no instrumento

1. Selecionar a posição **200mV $\overline{\text{---}}$** , **2000mV $\overline{\text{---}}$** , **20V $\overline{\text{---}}$** , **200V $\overline{\text{---}}$** ou **600V $\overline{\text{---}}$** .
2. Inserir o cabo vermelho no terminal de entrada **V Ω mA μ A \rightarrow (\cdot) $\overline{\text{---}}$)** e o cabo preto no terminal de entrada **COM**.
3. Colocar a ponteira vermelha e a ponteira preta respetivamente nos pontos com potencial positivo e negativo do circuito em exame (ver Fig. 2). O valor da tensão é apresentado no display.
4. Se no display aparecer a mensagem "**OL**" selecionar uma escala mais elevada.
5. A visualização, no display do instrumento, do símbolo "**-**" indica que a tensão tem um sentido oposto em relação à ligação da Fig. 2
6. Para o uso da função HOLD consultar o § 4.2

5.2. MEDIÇÃO TENSÕES CA



ATENÇÃO


A tensão máxima CA na entrada é 600V. Não medir tensões que excedam os limites expressos neste manual. A passagem destes limites poderá provocar choques eléctricos no utilizador e danos no instrumento


1. Selecionar a posição **200V \sim** ou **600V \sim** .
2. Inserir o cabo vermelho no terminal de entrada **V Ω mA μ A \rightarrow (\cdot) $\overline{\text{---}}$)** e o cabo preto no terminal de entrada **COM**.
3. Colocar a ponteira vermelha e a ponteira preta respetivamente nos pontos do circuito em exame (ver Fig. 3). O valor da tensão é apresentado no display.
4. Se no display aparecer a mensagem "**OL**" selecionar uma escala mais elevada.
5. Para o uso da função HOLD consultar o § 4.2

5.3. MEDIÇÃO CORRENTES CC



ATENÇÃO

A corrente CC máxima na entrada é **10A** (entrada **10A**) ou **200mA** (entrada **VΩmAμA** )). Não medir correntes que excedam os limites indicados neste manual. Ultrapassar os limites de corrente poderá provocar choques elétricos no utilizador e danos no instrumento


1. Retirar a alimentação ao circuito em exame.
2. Selecionar a posição **2000μA**, **20mA** ou **200mA** ou **10A**.
3. Inserir o cabo vermelho no terminal de entrada **10A** ou no terminal de entrada **VΩmAμA** )) e o cabo preto no terminal de entrada **COM**.
4. Ligar a ponteira vermelha e a ponteira preta em série ao circuito do qual se pretende medir a corrente respeitando a polaridade e o sentido da corrente (ver Fig. 4).
5. Alimentar o circuito em exame. O valor da corrente é apresentado no display.
6. Se no display aparecer a mensagem "**OL**" atingiu-se o valor máximo mensurável.
7. A visualização, no display do instrumento, do símbolo "-" indica que a corrente tem um sentido oposto em relação à ligação da Fig. 4.
8. Para o uso da função HOLD consultar o § 4.2

5.4. MEDIÇÃO RESISTÊNCIAS



ATENÇÃO

Antes de efectuar uma medição de resistência, verificar se o circuito em exame não está a ser alimentado e se existirem condensadores, os mesmos estão descarregados


1. Selecionar a posição **200Ω**, **2000Ω**, **20kΩ**, **200kΩ** ou **2000kΩ**.
2. Inserir o cabo vermelho no terminal de entrada **VΩmAμA** )) e o cabo preto no terminal de entrada **COM**.
3. Colocar as ponteiras nos pontos pretendidos do circuito em exame (ver Fig. 5). O valor da resistência é apresentado no display.
4. Se no display aparecer a mensagem "**OL**" seleccionar uma escala mais elevada.
5. Para o uso da função HOLD consultar o § 4.2

6. MANUTENÇÃO

6.1. GENERALIDADES

1. Durante utilização e armazenamento do instrumento, respeitar as recomendações apresentadas neste manual para evitar possíveis danos ou perigos durante a utilização.
2. Não utilizar o instrumento em ambientes caracterizados por taxas de humidade ou temperatura elevadas. Não o expor directamente à luz solar.
3. Desligar sempre o instrumento após a sua utilização. Quando se prevê não o utilizar durante um período prolongado, retirar a bateria para evitar o derrame de líquidos por parte desta última que podem danificar os circuitos internos do instrumento

6.2. SUBSTITUIÇÃO DA PILHA

Quando no display LCD aparece o símbolo “” torna-se necessário substituir a pilha.



ATENÇÃO

Só técnicos experientes podem efectuar esta operação. Antes de efectuar esta operação, verificar se foram retirados todos os cabos dos terminais de entrada ou o cabo em exame do interior do toróide

1. Colocar o seletor na posição **OFF**
2. Retirar os cabos dos terminais de entrada.
3. Desapertar o parafuso de fixação da cobertura do alojamento da bateria e retirar a referida cobertura.
4. Retirar a bateria e inserir no alojamento uma nova do mesmo tipo (ver § 7.2) respeitando as polaridades indicadas.
5. Recolocar a cobertura do alojamento da bateria e fixá-la com o respetivo parafuso.
6. Não deitar a bateria usada no ambiente. Usar os respetivos contentores para a eliminação dos resíduos

6.3. SUBSTITUIÇÃO DO FUSÍVEIS INTERNO

1. Colocar o seletor na posição **OFF** e retirar os cabos dos terminais de entrada.
2. Remover os quatro parafusos de fixação da cobertura posterior e removê-la
3. Remover o fusível danificado, inserir um do mesmo tipo (ver § 7.2) e voltar a colocar a cobertura posterior

6.4. LIMPEZA DO INSTRUMENTO

Para a limpeza do instrumento utilizar um pano macio e seco. Nunca usar panos húmidos, solventes, água, etc

7. ESPECIFICAÇÕES TÉCNICAS

7.1. CARACTERÍSTICAS TÉCNICAS

Precisão calculada como $\pm[\% \text{leitura} + (\text{dgt} \cdot \text{Resolução})]$ a $18^\circ\text{C} \div 28^\circ\text{C}$, $<75\% \text{RH}$

Tensão CC			
Escala	Resolução	Precisão	Protecção contra sobrecargas
200.0mV	0.1mV	$\pm(0.7\% \text{leitura} + 3 \text{ dgt})$	200Vrms
2000mV	1mV		600VCC/CA
20.00V	0.01V		
200.0V	0.1V		
500V	1V	$\pm(1.0\% \text{leitura} + 3 \text{ dgt})$	

Impedância entrada: $>1\text{M}\Omega$


Tensão CA			
Escala	Resolução	Precisão	Protecção contra sobrecargas
200.0V	0.1V	$\pm(1.5\% \text{leitura} + 12 \text{ dgt})$	600VCC/CA
600V	1V		

Impedância entrada: $>1\text{M}\Omega$; Escala frequência: $50\text{Hz} \div 60\text{Hz}$

Resistência e Teste de continuidade			
Escala	Resolução	Precisão	Indicador sonoro
200.0 Ω	0.1 Ω	$\pm(1.2\% \text{leitura} + 4 \text{ dgt})$	$<60\Omega$
2000 Ω	1 Ω		
20.00k Ω	0.01k Ω		
200.0k Ω	0.1k Ω		
2000k Ω	1k Ω	$\pm(1.5\% \text{leitura} + 2 \text{ dgt})$	

Protecção contra sobrecargas: $250\text{Vrms} < 15\text{seg}$

Corrente CC			
Escala	Resolução	Precisão	Protecção contra sobrecargas
2000 μA	1 μA	$\pm(1.5\% \text{leitura} + 3 \text{ dgt})$	Fusível rápido 200mA/600V
20.00mA	0.01mA		
200.0mA	0.1mA		
10.00A	0.01A	$\pm(2.5\% \text{leitura} + 2 \text{ dgt})$	Fusível rápido 10A/600V

Teste de díodos		
Função	Corrente de teste	Tensão em vazio
	Cerca de 1mA	Cerca de 1.2V

Teste de baterias			
Função	Resolução	Precisão	Corrente de teste
1.5V	1mV	$\pm(1.2\% \text{leitura} + 2 \text{ dgt})$	100mA
9V	10mV		6mA

7.2. CARACTERÍSTICAS GERAIS

Normas de referência

Segurança:	IEC/EN61010-1
EMC:	IEC/EN61326-1
Isolamento:	duplo isolamento
Nível de Poluição:	2
Categoria de medição:	CAT III 600V para a terra

Display

Características:	3½ LCD (2000 pontos), sinal e ponto decimal e backlight
Indicação de fora de escala:	símbolo "OL" no display
Tipo de conversão:	Valor médio

Alimentação

Tipo de pilhas:	1x9V bateria tipo IEC 6F22
Autonomia da bateria:	ca 30h (retroil. ON), ca 130h (retroil. OFF)
Indicação de pilha descarregada:	símbolo "⊕" aparece no display
Fusível de proteção:	F10A/600V, 5 x 20mm (10A) F200mA/600V, 5 x 20mm (mAμA)

Características mecânicas

Dimensões (L x A x H):	150 x 70 x 48mm
Peso (pilha incluída):	255g
Proteção mecânica:	IP40

Condições ambientais de utilização

Temperatura de referência:	18°C ÷ 28°C
Temperatura de utilização:	0°C ÷ 50 °C
Humidade relativa admitida:	<70%RH
Temperatura de armazenamento:	-20°C ÷ 60°C
Humidade de armazenamento:	<80%RH
Altitude máx. de utilização:	2000m

Este instrumento está conforme os requisitos da Diretiva Europeia sobre baixa tensão 2014/35/EU (LVD) e da diretiva EMC 2014/30/EU
Este instrumento está conforme os requisitos da Diretiva Europeia 2011/65/EU (RoHS) e da diretiva europeia 2012/19/EU (WEEE)

7.3. ACESSÓRIOS

7.3.1. Fornecimento padrão

- Par de ponteiros
- Pilha
- Manual de instruções

8. ASSISTÊNCIA

8.1. CONDIÇÕES DE GARANTIA

Este instrumento está garantido contra qualquer defeito de material e fabrico, em conformidade com as condições gerais de venda. Durante o período da garantia, as partes defeituosas podem ser substituídas, mas ao construtor reserva-se o direito de reparar ou substituir o produto. No caso do instrumento ser devolvido ao revendedor, o transporte fica a cargo do Cliente. A expedição deverá ser, em qualquer caso, acordada previamente. Anexa à guia de expedição deve ser inserida uma nota explicativa com os motivos do envio do instrumento. Para o transporte utilizar apenas a embalagem original; qualquer dano provocado pela utilização de embalagens não originais será atribuído ao Cliente. O construtor não se responsabiliza por danos causados por pessoas ou objectos.

A garantia não é aplicada nos seguintes casos:

- Reparação e/ou substituição de acessórios e baterias (não cobertos pela garantia).
- Reparações necessárias provocadas por utilização errada do instrumento ou da sua utilização com aparelhagens não compatíveis.
- Reparações necessárias provocadas por embalagem não adequada.
- Reparações necessárias provocadas por intervenções executadas por pessoal não autorizado.
- Modificações efectuadas no instrumento sem autorização expressa do construtor.
- Utilizações não contempladas nas especificações do instrumento ou no manual de instruções.

O conteúdo deste manual não pode ser reproduzido sem autorização expressa do construtor

Todos os nossos produtos são patenteados e as marcas registadas. O construtor reserva o direito de modificar as especificações e os preços dos produtos, se isso for devido a melhoramentos tecnológicos

8.2. ASSISTÊNCIA

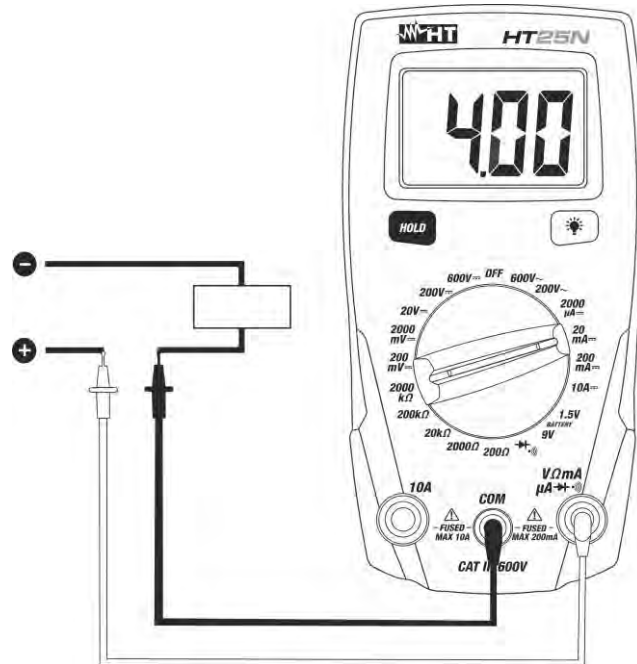
Se o instrumento não funciona correctamente, antes de contactar o Serviço de Assistência, verificar o estado das baterias e dos cabos e substituí-los se necessário. Se o instrumento continuar a não funcionar correctamente, verificar se o procedimento de utilização do mesmo está conforme o indicado neste manual. No caso do instrumento ser devolvido ao revendedor, o transporte fica a cargo do Cliente. A expedição deverá ser, em qualquer caso, acordada previamente. Anexa à guia de expedição deve ser inserida uma nota explicativa com os motivos do envio do instrumento. Para o transporte utilizar apenas a embalagem original; qualquer dano provocado pela utilização de embalagens não originais será atribuído ao Cliente

9. FIGURE INTERNE
INTERNAL FIGURES
FIGURAS INTERNAS
INTERNE ZAHLEN
FIGURES INTERNES

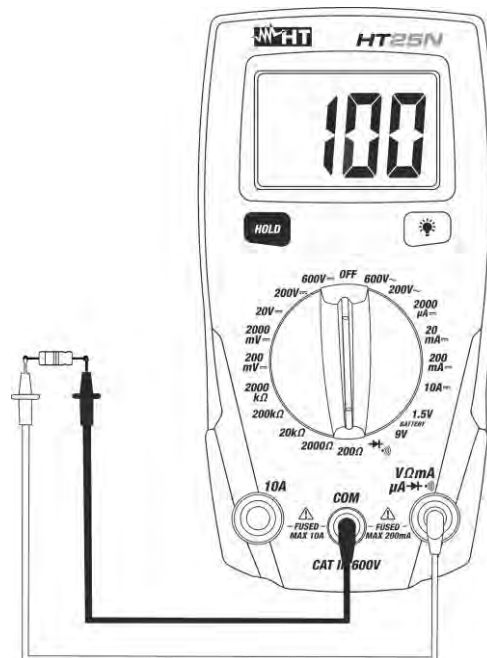


Fig. 2 Use per misura di Tensione DC
 Taking DC voltage measurements
 Uso en medidas de Tensión CC
 DC-Spannungsmessung
 Utilisation pour tension CC
 Uso na medição de Tensões CC

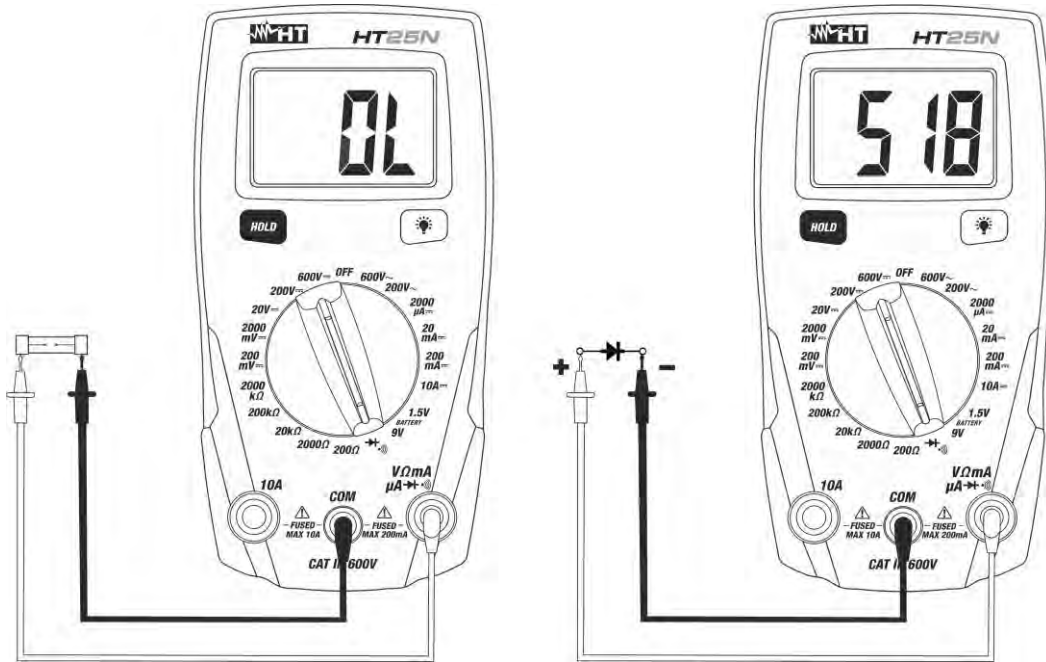
Fig. 3 Uso in misura di Tensione AC
 Taking AC voltage measurements
 Uso en medidas de Tensión CA
 AC- Spannungsmessung
 Utilisation pour tension CA
 Uso na medição de Tensões CA


Fig. 4

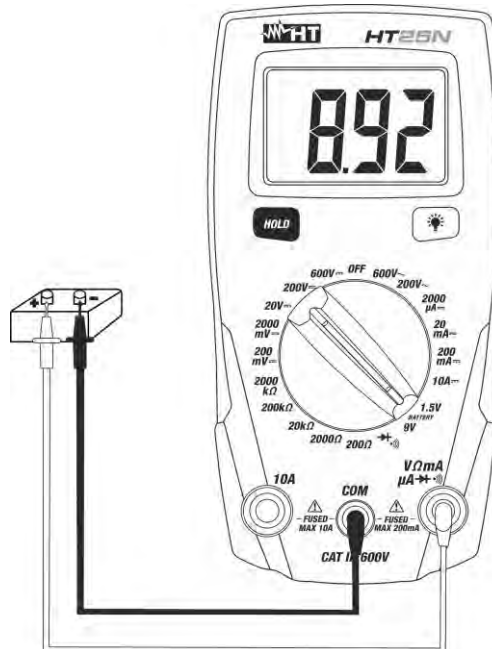
Uso per misure di corrente DC
 Taking DC current measurements
 Uso para medida de corriente CC
 DC-Strommessung
 Utilisation pour mesures de Courant CC
 Uso para medições de correntes CC


Fig. 5

Uso per misura di Resistenza
 Taking Resistance measurements
 Uso en medida de Resistencia
 Widerstandsmessung
 Utilisation pour mesure de Résistance
 Uso para medir Resistências


Fig. 6

Uso per Test Continuità e Prova Diodi
 Taking Continuity test and Diode test
 Uso para la Prueba de la Continuidad y Prueba de Diodos
 Durchgangsprüfung und Diodentest
 Utilisation pour test de continuité et test des diodes
 Uso para efectuar Testes de continuidade e Testes de díodos


Fig. 7

Uso per il test batterie
 Using for battery test
 Uso en prueba de baterias
 Batterientest
 Utilisation pour le test des batterie
 Uso para efeturar o teste de baterias



HT ITALIA S.R.L.

Via della Boaria, 40 48018 Faenza (RA) Italia

T +39 0546 621002 | **F** +39 0546 621144

M ht@ht-instruments.com | ht-instruments.com

WHERE
WE ARE

