



Mess-, Regel- und
Überwachungsgeräte
für Haustechnik,
Industrie und Umweltschutz

Lindenstraße 20
74363 Güglingen
Telefon +49 7135-102-0
Service +49 7135-102-211
Telefax +49 7135-102-147
info@afriso.de
www.afriso.de

Notice technique

Indicateur numérique de niveau de réservoir DTA 10

DTA 10 0 – 4,0 m fioul

DTA 10 0 – 3,5 m eau



-  Lire la notice technique avant l'utilisation !
-  Respecter toute les consignes de sécurité !
-  Conserver la notice technique pour toute utilisation ultérieure !



Table des matières

1	A propos de cette notice technique	4
1.1	Composition des messages d'avertissements	4
1.2	Explication des symboles et formats de texte	5
2	Sécurité	5
2.1	Utilisation conforme	5
2.2	Utilisation non conforme prévisible	5
2.3	Sécurité	5
2.4	Qualification du personnel	6
2.5	Modification du produit	6
2.6	Utilisation de pièces détachées et accessoires	6
2.7	Responsabilité	6
3	Description du produit	7
3.1	Composants fournis	7
3.2	Propriétés	8
3.3	Exemple d'application	8
3.4	Appareil de mesure	9
3.5	Aperçu de la structure du menu	10
4	Caractéristiques techniques	11
4.1	Certifications, homologation, conformités	11
5	Transport et stockage	12
6	Montage	12
6.1	Préparation du montage	12
6.2	Montage de l'appareil de mesure	13
6.3	Branchement électrique	14
6.4	Montage de la conduite de mesure sur le réservoir	15
6.5	Montage de la conduite de mesure sur l'appareil de mesure	17
7	Réglage de l'appareil de mesure	18
7.1	Régler la langue	18
7.2	Régler le fluide	18
7.3	Régler la forme du réservoir	19
7.4	Régler la hauteur du réservoir	19
7.5	Régler le volume du réservoir	19
7.6	Régler l'alarme	19
8	Service	20
8.1	Démarrer la mesure	20
8.2	État de la pile / informations sur le logiciel	21
8.3	Éteindre l'appareil de mesure	22

9	Défaillances	23
10	Mise hors service et élimination	23
11	Pièces détachées et accessoires	24
12	Garantie	24
13	Droit d'auteur	24
14	Satisfaction client	24
15	Adresses	24



1 A propos de cette notice technique

Cette notice technique fait partie du produit.

- ▶ Lire cette notice technique avant la mise en route.
- ▶ Conserver cette notice technique aussi longtemps que le produit est en service et la laisser à disposition pour une utilisation ultérieure.
- ▶ Transmettre cette notice technique aux propriétaires ou utilisateurs successifs du produit.

1.1 Composition des messages d'avertissements

**TERME
D'AVERTISSE-
MENT**

Type et origine du risque.

- ▶ Mesures à prendre pour éviter le risque.



Les avertissements sont hiérarchisés sur trois niveaux :

Terme d'avertissement	Signification
DANGER	DANGER signale une situation directement dangereuse qui, en cas de non-respect, entraîne la mort ou des blessures graves.
Avertissement	DANGER signale une situation directement dangereuse qui, en cas de non-respect, entraîne la mort ou des blessures graves.
ATTENTION	ATTENTION signale une situation potentiellement dangereuse qui, en cas de non-respect, peut entraîner des blessures moyennes ou légères ou des dommages matériels.



1.2 Explication des symboles et formats de texte

Symbole	Signification
	Condition à respecter avant une action
	Action à une seule étape
1.	Action à plusieurs étapes
	Résultat d'une action
•	Enumération
Texte	Message sur l'afficheur
Mise en valeur	Indication importante

2 Sécurité

2.1 Utilisation conforme

L'indicateur numérique de niveau de réservoir DTA 10 est destiné à la mesure du niveau des liquides suivants :

- Fioul (densité 0,84 g/cm³)
- Eau (densité 1 g/cm³)
- Autres (densité réglable de 0,5 à 1,5 g/cm³)
Les liquides corrosifs ne doivent pas être utilisés.

Toute autre utilisation n'est pas conforme.

2.2 Utilisation non conforme prévisible

L'indicateur numérique de niveau de réservoir DTA 10 ne doit, en particulier, pas être utilisé dans les cas suivants :

- Environnement explosif
En cas de service dans des zones à risque d'explosion, des étincelles peuvent provoquer des déflagrations, des incendies ou des explosions.
- Utilisation comme dispositif de sécurité
L'indicateur numérique de niveau de réservoir DTA 10 **ne remplace pas** un capteur de niveau sur le réservoir de fioul.
- Utilisation comme dispositif limiteur de remplissage
- Utilisation à fin de facturation (DTA 10 **n'est pas** étalonné)

2.3 Sécurité

Ce produit est conforme à l'état de la technique et aux règlements de sécurité reconnus. Le bon fonctionnement et la sécurité de chaque produit sont vérifiés avant la livraison.



- ▶ Le produit ne doit être utilisé que s'il est en parfait état et conformément aux prescriptions de sa notice technique. L'utilisation doit également respecter toutes les normes et directives relatives à la sécurité et à la prévention des accidents.

Des conditions ambiantes extrêmes sont susceptibles d'avoir des effets négatifs sur le fonctionnement du produit.

- ▶ Éviter de faire subir des chocs à l'indicateur numérique de niveau de réservoir DTA 10.
- ▶ Utiliser l'appareil de mesure uniquement dans des locaux fermés.
- ▶ Protéger l'appareil de mesure contre l'humidité.

2.4 Qualification du personnel

Le montage, la mise en service, la maintenance, la mise hors service et l'élimination ne doivent être effectués que par de personnel spécialisé et qualifié.

Les travaux sur la partie électrique ne devront être réalisés que par des techniciens ayant la formation correspondante et conformément aux prescriptions et directives en vigueur.

2.5 Modification du produit

Toute modification du produit risque de générer des dysfonctionnements et est, par conséquent, interdite pour des raisons de sécurité.

2.6 Utilisation de pièces détachées et accessoires

L'utilisation d'accessoires ou pièces détachées non-conformes peut endommager le produit.

- ▶ N'utilisez que des accessoires et pièces détachées d'origine provenant du fabricant (voir chapitre 11, page 24).

2.7 Responsabilité

La responsabilité du fabricant ou la garantie ne pourra être engagée pour des dommages ou dommages consécutifs résultant d'une inobservation des dispositions techniques, conseils ou directives.

Le fabricant et le distributeur ne sont pas responsables des coûts ou dommages subis par l'utilisateur ou un tiers du fait de l'utilisation du produit, en particulier du fait d'une utilisation inadéquate, du fait d'une utilisation erronée ou du fait des défauts de raccordement ou du produit ou des appareils raccordés. Le fabricant ou le distributeur déclinent toute responsabilité en cas d'utilisation non conforme.

Le fabricant décline toute responsabilité pour les erreurs d'impression.

3 Description du produit

3.1 Composants fournis

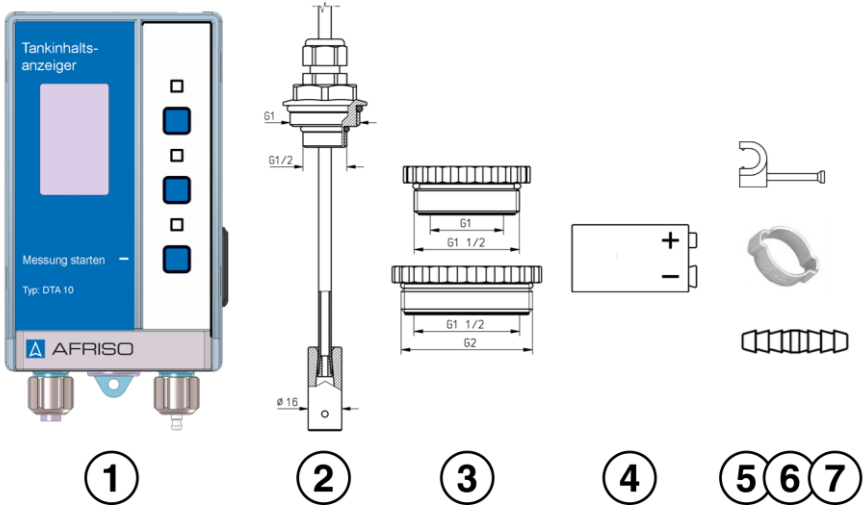

Fig. 1 : Étendue de la livraison de l'indicateur numérique de niveau de réservoir DTA 10

- | | |
|--|--|
| <p>1 Appareil de mesure</p> <p>2 Conduite de mesure (20 m) avec pied</p> <p>3 Set de raccords à vis G1½ x G1, G2 – G1½</p> <p>4 Pile monobloc 9 volt</p> | <p>5 Serre-câbles à clou (25 pièces)</p> <p>6 Collier pour tuyau flexible (2 pièces)</p> <p>7 Adaptateur pour tuyau flexible</p> <p>Sachet d'accessoires (non représentés) avec 2 vis et 2 chevilles pour fixation au mur</p> |
|--|--|

3.2 Propriétés

L'indicateur numérique de niveau de réservoir DTA 10 est composé d'un appareil de mesure à affichage numérique.

Les données suivantes peuvent être entrées dans l'indicateur numérique de niveau de réservoir DTA 10 : fluide (fioul, eau et autres, forme du réservoir (linéaire, sphérique et cylindre horizontal), hauteur de réservoir (en cm), volume (en litres) et seuil d'alarme (en pourcentage).

Au cours d'une mesure, si un niveau minimal réglable en pourcentage est dépassé (au-dessous du niveau d'alarme réglé), une alarme visuelle (par clignotement de l'affichage) est déclenchée.

INFO

Au cas où la géométrie du réservoir est différente des formes mentionnées ci-dessus (réservoir en batterie, par exemple), se référer au tableau de niveau du constructeur du réservoir.

3.3 Exemple d'application



Fig. 2 : Exemple d'application de l'indicateur numérique de niveau de réservoir DTA 10



3.4 Appareil de mesure

L'appareil de mesure dispose d'un boîtier en matière plastique anti-choc.

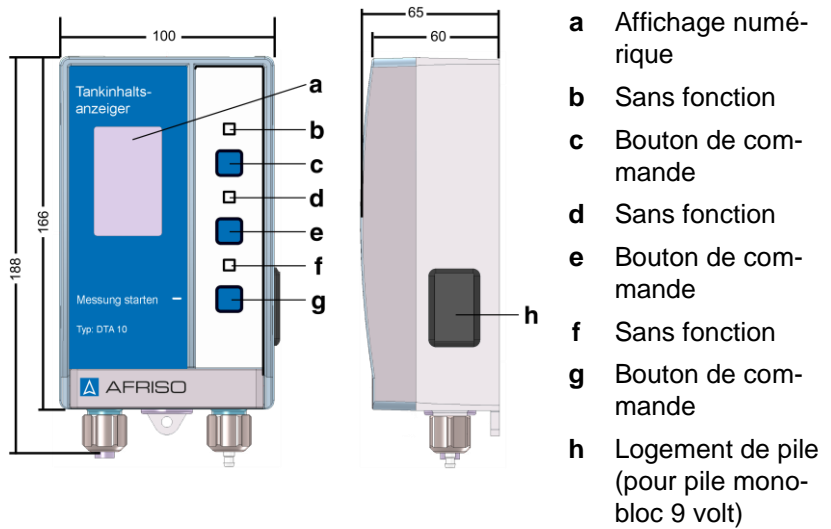

Fig. 3 : Appareil de mesure (dimensions en mm)



3.5 Aperçu de la structure du menu

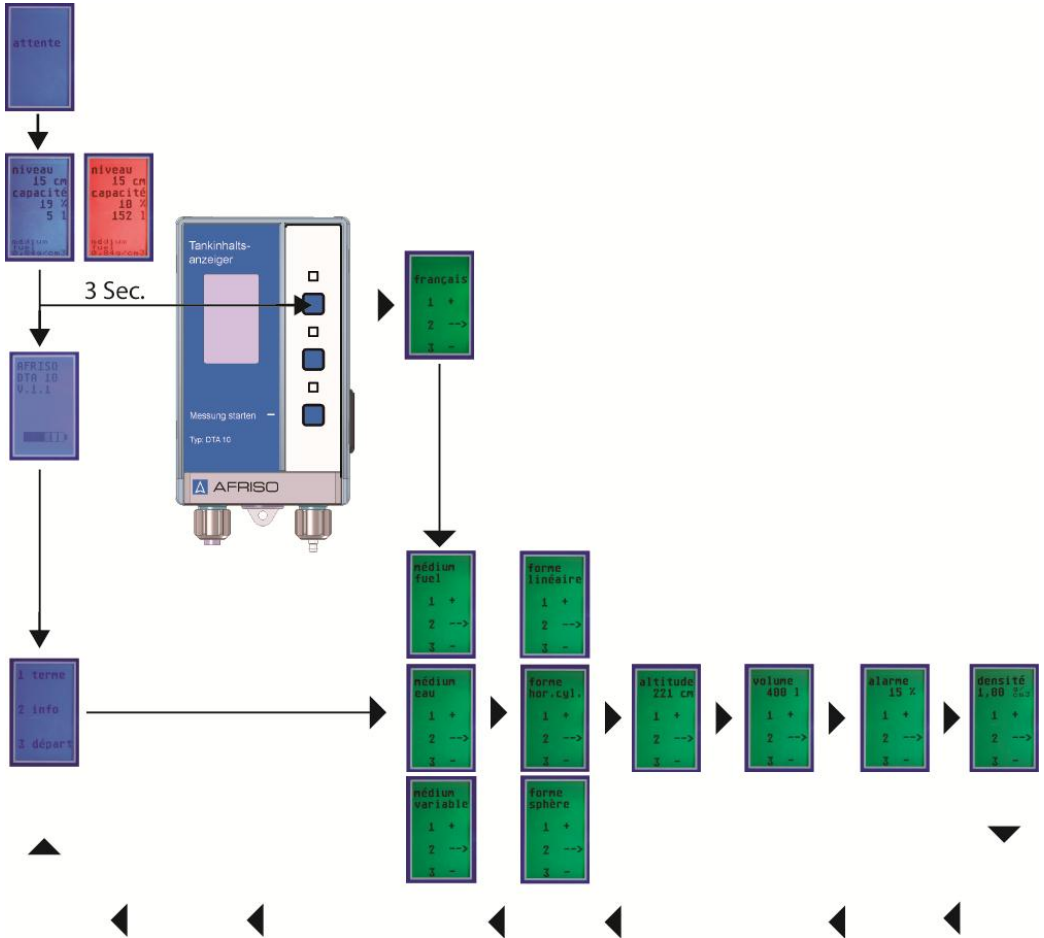

Fig. 4 : Structure du menu



4 Caractéristiques techniques

Tableau 1 : Caractéristiques techniques

Paramètre	Valeur
Caractéristiques générales	
Dimensions du boîtier (larg. x haut. x prof.)	100 x 188 x 65 mm
Conduite de mesure	20 m
Matériau boîtier	Plastique ABS
Précision	± 1,0 cm (colonne de liquide)
Plage de température	
Ambiante	0 °C à +50 °C
Stockage	-20 °C à +65 °C
Alimentation	
Tension nominale	Pile monobloc 9 volt
Hauteur maximale du réservoir	
Fioul	4,0 m max.
Eau	3,5 m max
Compatibilité électromagnétique (CEM)	
Emission	Selon EN 61000-6-3
Immunité	Selon EN 61000-6-1

4.1 Certifications, homologation, conformités

L'indicateur de niveau de réservoir numérique DTA 10 est conforme à la directive CEM (2004/108 CE).



5 Transport et stockage

ATTENTION Endommagements dus à un transport non conforme.



- ▶ Ne pas lancer ou laisser tomber le produit.

ATTENTION Un stockage inadéquat peut causer des dégâts.



- ▶ Prévoir un stockage permettant d'éviter tous les chocs.
- ▶ Ne stocker le produit que dans un environnement de travail sec et propre.
- ▶ Ne stocker le produit que dans la plage de température admissible.

Les produits présentant des dommages visibles ne doivent pas être mis en fonctionnement.

6 Montage

6.1 Préparation du montage

- ▶ Utiliser l'appareil de mesure uniquement dans des locaux fermés.
- ▶ Protéger l'appareil de mesure contre l'humidité.
- ▶ Monter l'appareil de mesure à hauteur des yeux sur une paroi plane, stable et sèche.
- ▶ Monter l'appareil de mesure de sorte qu'il soit accessible et lisible en tout temps.

ATTENTION Dommages de l'appareil de mesure



- ▶ L'appareil de mesure ne doit pas être ouvert. Pour remplacer la pile monobloc, ouvrir le logement de pile sur le côté de l'appareil de mesure.

6.2 Montage de l'appareil de mesure

1. Fixer l'appareil de mesure sur la paroi.

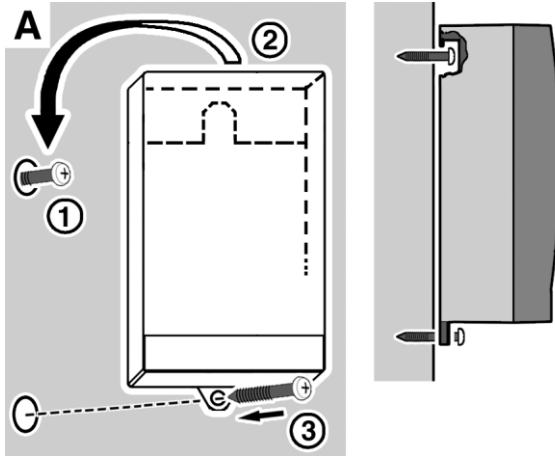

Fig. 5 : Fixation de l'appareil de mesure

- A 1** À l'aide d'une perceuse, percer un trou (\varnothing 5 mm) dans la paroi, introduire la cheville fournie et visser la vis.
- 2** Accrocher l'appareil de mesure.
- 3** Marquer le trou de perçage au niveau de la bride inférieure, percer un trou (\varnothing 5 mm) dans la paroi à l'aide de la perceuse et introduire la cheville fournie. Fixer l'appareil de mesure sur la paroi en vissant la vis dans la patte inférieure.

6.3 Branchement électrique

À la livraison, la pile monobloc (9 volt) n'est pas encore placée dans l'appareil de mesure (elle se trouve dans le sachet d'accessoires).

Raccorder et installer la pile

1. À l'aide d'un tourne-vis plat ouvrir le couvercle du logement de la pile.

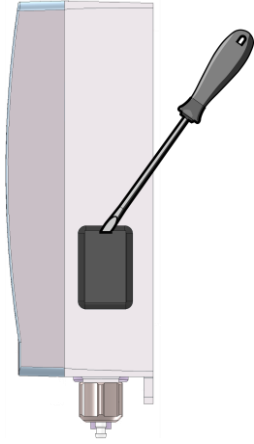

2. Raccorder la pile monobloc (9 volt) et insérer la pile monobloc dans le logement de pile, comme représenté sur la figure (respecter absolument la position de montage).

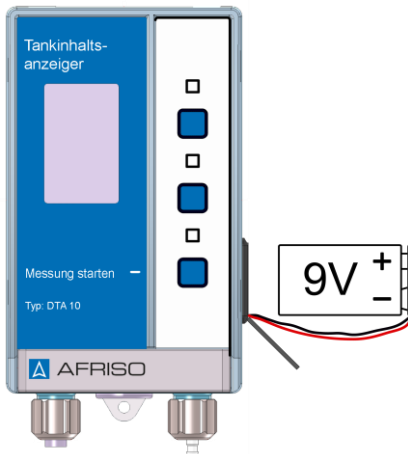

3. Refermer le couvercle du logement de pile.



6.4 Montage de la conduite de mesure sur le réservoir

1. Sélectionner l'adaptateur fileté (set de raccords à vis) convenant au réservoir.

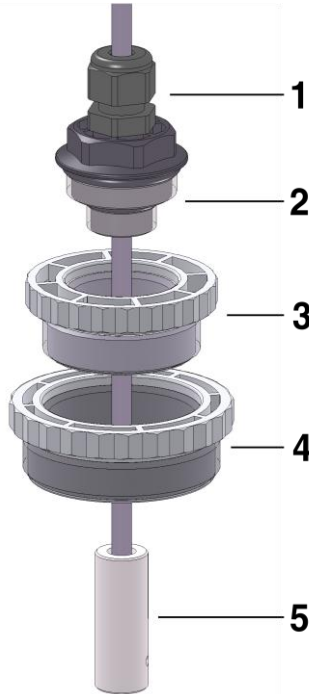

- 1 Raccords à vis de fixation de la conduite de mesure
- 2 Filetage de raccordement (G 1/2 et G1)
- 3 Adaptateur fileté (G1 sur G1½)
- 4 Adaptateur fileté (G1½ sur G2)
- 5 Pied

Fig. 6 : Montage sur le réservoir avec set de raccords à vis

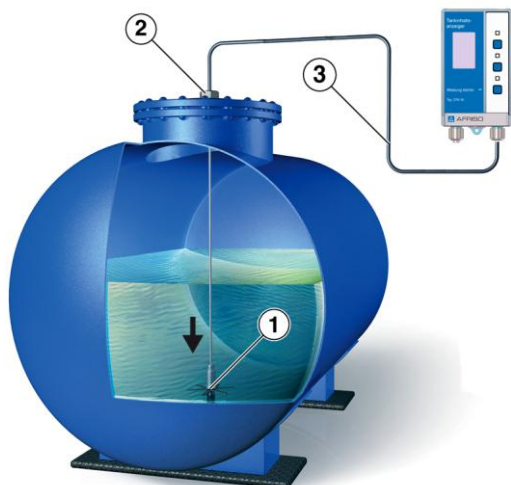

2. Faire descendre le pied [1] jusqu'au fond du réservoir.
3. Serrer le raccord à vis [2] de sorte que la conduite de mesure ne se déplace plus et est étanche aux odeurs.
4. La conduite de mesure [3] peut être posée à l'aide du serre-câbles à clou fourni.

ATTENTION Dommages causés à la conduite de mesure

- Il ne faut en aucun cas ni plier ni endommager la conduite de mesure.

6.5 Montage de la conduite de mesure sur l'appareil de mesure

1. Raccourcir la conduite de mesure [1] à la longueur voulue (si nécessaire).
2. Faire passer le collier pour tuyau flexible [2] par-dessus la conduite de mesure [1].
3. Faire passer la conduite de mesure [1] par l'adaptateur pour tuyau flexible [3] sur le côté inférieur droit de l'appareil de mesure.
4. Fixer le collier pour tuyau flexible [2] sur l'adaptateur pour tuyau flexible [3] à l'aide d'une pince.



INFO

Il est possible d'effectuer le montage sur des conduites de mesure déjà montée (conduites d'Unitop ou Unitel, par ex.) en utilisant le raccord pour tuyau flexible fourni. Le second collier pour tuyau flexible est fourni à cet effet.

En cas d'utilisation de conduites de mesure déjà en place, s'assurer que la conduite de mesure va jusqu'au fond du réservoir.

7 Réglage de l'appareil de mesure

La précision des valeurs de mesure affichées est fonction des données saisies.

- ▶ Pour afficher le menu de réglage, appuyer brièvement sur le bouton de commande du milieu (1 x).
- ↵ Au bout de quelques secondes, l'appareil de mesure est en mode d'affichage.
- ▶ Ensuite appuyer sur le bouton de commande du milieu (pendant 3 secondes).

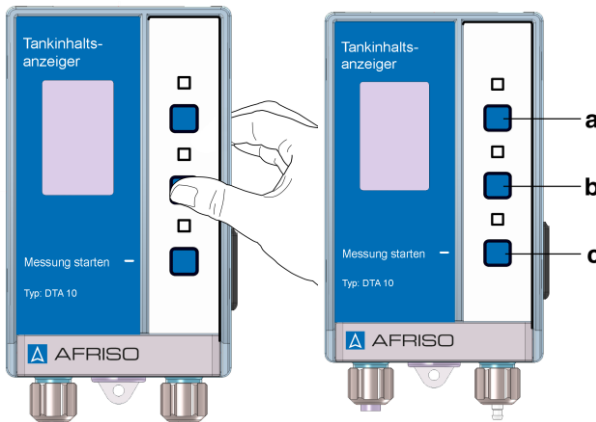

Fig. 7 : Accéder aux réglages

- a Bouton de commande (fin)
- b Bouton de commande (Info)
- c Bouton de commande (démarrage)

7.1 Régler la langue

Il est possible de sélectionner une des langues suivantes :

- Allemand
- Anglais
- Français

7.2 Régler le fluide

L'un des fluides suivants peut être sélectionné :

- Eau (densité 1 g/cm³)
- Fioul (densité 0,84 g/cm³)
- Autres (densité réglable de 0,5 à 1,5 g/cm³)



7.3 Régler la forme du réservoir

Les formes de réservoir suivantes peuvent être sélectionnées :

- Linéaire
- Sphérique
- Cylindre horizontal

7.4 Régler la hauteur du réservoir

Il est possible de sélectionner une valeur de :

- 0 cm à 400 cm

7.5 Régler le volume du réservoir

Il est possible de sélectionner une valeur de :

- 0 litres à 99999 litres

7.6 Régler l'alarme

Il est possible de sélectionner une valeur de :

- 0 % à 100 %

8 Service

8.1 Démarrer la mesure

- ▶ Pour démarrer la mesure, appuyer sur le bouton "Démarrer mesure".
- ↪ Au bout de quelques secondes, les données de mesure s'affichent.

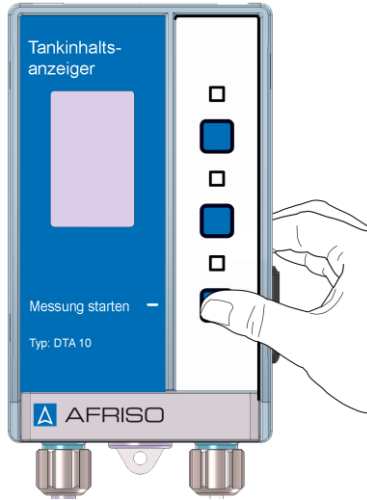

Erreur de capteur

Lors d'une mesure erronée (quand le conduit de mesure est obturée ou pliée, par ex.) l'appareil de mesure affiche *Erreur capteur* et l'affichage numérique est rouge.

8.2 État de la pile / informations sur le logiciel

- ▶ Pour afficher l'état de la pile et les informations sur le logiciel, appuyer brièvement (1 x) sur le bouton de commande du milieu.
- ↻ Au bout de quelques secondes, l'affichage principal de l'appareil de mesure s'affiche.
- ▶ Ensuite appuyer à nouveau brièvement (1 x) sur le bouton de commande du milieu.
- ↻ L'état de la pile et les informations sur le logiciel s'affichent.





8.3 Éteindre l'appareil de mesure

- ▶ Pour éteindre l'appareil de mesure, appuyer brièvement (1 x) sur le bouton de commande du haut.
- ▶ Au bout de quelques secondes l'appareil de mesure s'éteint automatiquement si aucune autre action n'est effectuée.

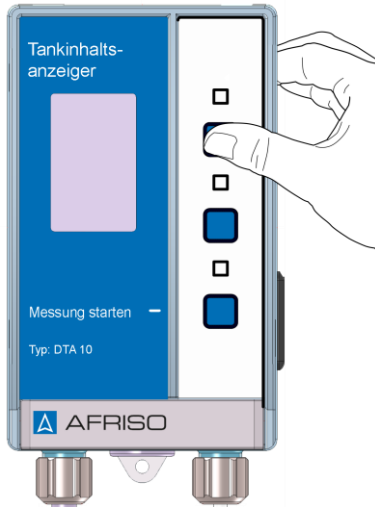



9 Défaillances

Les interventions doivent être effectuées par du personnel compétent et qualifié.

Tableau 2 : Défaillances

Problème	Cause possible	Action corrective
Affichage vide	Pile monobloc (9 V) usagée	► Remplacer la pile monobloc (9 V)
Erreur d'affichage du niveau	Erreur d'entrée des données du réservoir	► Corriger les données du réservoir, voir chapitre 7, page 17
	Erreur d'entrée de la forme du réservoir Conduite de mesure n'atteint pas le fond du réservoir Conduite de mesure non étanche	► Vérifier la conduite de mesure dans le réservoir
Erreur de capteur	Conduite de mesure interrompue/pliée Extrémité de la conduite de mesure obturée	► Vérifier la conduite de mesure
Autre dérangement	–	► S'adresser à AFRISO Service Hotline

10 Mise hors service et élimination

Changement de pile

1. Retirer les piles usagées et raccorder une nouvelle pile (voir chapitre 6.3, page 14).
2. Pour protéger l'environnement, **ne pas** éliminer les piles avec les déchets ménagers non triés. Les piles vides doivent être triées, remises dans un lieu de collecte ou déposées chez le commerçant.

Au changement de pile, les réglages enregistrés ne sont pas perdus.

3. Démontez l'indicateur numérique de niveau de réservoir DTA 10 (voir chapitre 6, page 12, effectuer les opérations en ordre inverse).





4. Pour protéger l'environnement, **ne pas** éliminer ce produit avec les déchets ménagers non triés. Éliminer le produit en respectant les exigences locales.

Ce produit est composé de matériaux pouvant être recyclés par des entreprises spécialisées. Nous avons, pour cette raison, prévu des éléments électroniques pouvant facilement être séparés et utilisons des matériaux recyclables.

11 Pièces détachées et accessoires

Article	Référence
DTA 10	52145
Conduite de mesure (20 mètres)	02 16 06 18
Réducteur G1½ x G1	20905
Réducteur G2 x G1½	20903

12 Garantie

La garantie du fabricant sur ce produit est de 24 mois à compter de la date d'achat. La garantie peut être invoquée dans tous les pays dans lesquels ce produit est vendu par le fabricant ou par ses revendeurs agréés.

13 Droit d'auteur

Le fabricant a le droit d'auteur sur cette notice technique. La réimpression, la traduction, la photocopie, même partielle, est interdite sans autorisation écrite.

Sous réserve de toutes modifications techniques relatives aux informations et illustrations présentes dans cette notice technique.

14 Satisfaction client

La satisfaction du client est notre première priorité. Nous vous remercions de nous faire part de toutes vos questions et suggestions et de nous communiquer les difficultés que vous pourriez rencontrer lors de l'utilisation de nos produits.

15 Adresses

Les adresses de nos filiales dans le monde entier sont disponibles sur www.afriso.de.